



**Администрация ЗАТО Звёздный**

# **ТЕХНИЧЕСКИЙ ПАСПОРТ**

**автомобильной дороги ЗАТО Звёздный**

**Автомобильная дорога по окружной дороге  
от перекрестка с улицей Ленина до перекрестка с  
ул. Коммунистическая, с проездами по территории  
МУЗ Городская больница ЗАТО Звездный**

**ООО «Зеленый Мегполис»**

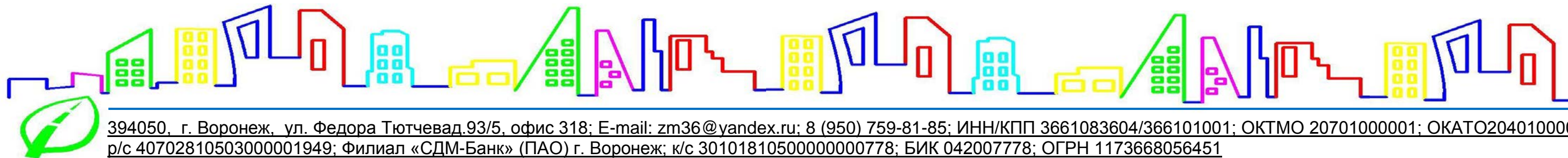

394050, г. Воронеж, ул. Федора Тютчева д.93/5, офис 318; E-mail: zm36@yandex.ru; 8 (950) 759-81-85; ИНН/КПП 3661083604/366101001; ОКТМО 20701000001; ОКАТО20401000000; р/с 40702810503000001949; Филиал «СДМ-Банк» (ПАО) г. Воронеж; к/с 30101810500000000778; БИК 042007778; ОГРН 1173668056451

## Администрация ЗАТО Звёздный

УТВЕРЖДАЮ:

Глава администрации ЗАТО Звёздный

\_\_\_\_\_ А.М. Швецов  
« \_\_\_\_ » \_\_\_\_\_ 2019 г.

# ТЕХНИЧЕСКИЙ ПАСПОРТ

автомобильной дороги ЗАТО Звёздный

**Автомобильная дорога по окружной дороге  
от перекрестка с улицей Ленина до перекрестка с  
ул. Коммунистическая, с проездами по территории  
МУЗ Городская больница ЗАТО Звездный**

ООО «Зеленый Мегapolis»

Директор

А.Н. Пахомов

Ответственный исполнитель

Л.И. Круглова

Воронеж 2019 г.

# Содержание

№ п/п	Наименование	Стр.
1.	Введение	6
2.	Условные обозначения	7
3.	Ситуационный план	8
<b>1-й участок</b>		
4.	Общие данные об автомобильной дороге	9
5.	Экономическая характеристика	10
6.	Техническая характеристика	11
7.	Денежные затраты	18
8.	Линейный график	19
9.	Форма Э-4 Ведомость наличия и технического состояния мостов (путепроводов)	21
10.	Форма Э-5 Ведомость наличия и технического состояния тоннелей	22
11.	Форма Э-6 Ведомость наличия и технического состояния труб	23
12.	Форма Э-7 Ведомость наличия и технического состояния паромных переправ	24
13.	Форма Э-8 Ведомость наличия и технического состояния подпорных стенок	25
14.	Форма Э-9 Ведомость наличия и технического состояния зданий дорожной службы	26
15.	Форма Э-10 Ведомость наличия и технического состояния автобусных остановок	27
16.	Форма Э-11 Ведомость наличия и технического состояния переходно-скоростных полос	28
17.	Форма Э-12 Ведомость наличия и технического состояния дорожных знаков	29
18.	Форма Э-13 Ведомость наличия и технического состояния ограждения	30
19.	Форма Э-14 Ведомость наличия и технического состояния направляющих устройств	31
20.	Форма Э-15 Ведомость наличия и технического состояния озеленения	32
21.	Форма Э-16 Ведомость наличия и технического состояния тротуаров и пешеходных дорожек	33
22.	Форма Э-17 Ведомость наличия и технического состояния укрепления обочин	34
23.	Форма Э-18 Ведомость наличия и технического состояния съездов (въездов)	35
24.	Форма Э-19 Ведомость наличия коммуникаций, находящихся в пределах полосы отвода	36
25.	Форма Э-20 Ведомость размеров полосы отвода	37
26.	Форма Э-21 Сводная ведомость	38
<b>2-й участок</b>		
27.	Общие данные об автомобильной дороге	39
28.	Экономическая характеристика	40
29.	Техническая характеристика	41
30.	Денежные затраты	48
31.	Линейный график	49

32.	Форма Э-2 Карточка на трубу	50
33.	Форма Э-4 Ведомость наличия и технического состояния мостов (путепроводов)	51
34.	Форма Э-5 Ведомость наличия и технического состояния тоннелей	52
35.	Форма Э-6 Ведомость наличия и технического состояния труб	53
36.	Форма Э-7 Ведомость наличия и технического состояния паромных переправ	54
37.	Форма Э-8 Ведомость наличия и технического состояния подпорных стенок	55
38.	Форма Э-9 Ведомость наличия и технического состояния зданий дорожной службы	56
39.	Форма Э-10 Ведомость наличия и технического состояния автобусных остановок	57
40.	Форма Э-11 Ведомость наличия и технического состояния переходно-скоростных полос	58
41.	Форма Э-12 Ведомость наличия и технического состояния дорожных знаков	59
42.	Форма Э-13 Ведомость наличия и технического состояния ограждения	60
43.	Форма Э-14 Ведомость наличия и технического состояния направляющих устройств	61
44.	Форма Э-15 Ведомость наличия и технического состояния озеленения	62
45.	Форма Э-16 Ведомость наличия и технического состояния тротуаров и пешеходных дорожек	63
46.	Форма Э-17 Ведомость наличия и технического состояния укрепления обочин	64
47.	Форма Э-18 Ведомость наличия и технического состояния съездов (въездов)	65
48.	Форма Э-19 Ведомость наличия коммуникаций, находящихся в пределах полосы отвода	66
49.	Форма Э-20 Ведомость размеров полосы отвода	67
50.	Форма Э-21 Сводная ведомость	68
<b>3-й участок</b>		
51.	Общие данные об автомобильной дороге	69
52.	Экономическая характеристика	70
53.	Техническая характеристика	71
54.	Денежные затраты	78
55.	Линейный график	79
56.	Форма Э-2 Карточка на трубу	80
57.	Форма Э-4 Ведомость наличия и технического состояния мостов (путепроводов)	81
58.	Форма Э-5 Ведомость наличия и технического состояния тоннелей	82
59.	Форма Э-6 Ведомость наличия и технического состояния труб	83
60.	Форма Э-7 Ведомость наличия и технического состояния паромных переправ	84
61.	Форма Э-8 Ведомость наличия и технического состояния подпорных стенок	85
62.	Форма Э-9 Ведомость наличия и технического состояния зданий дорожной службы	86
63.	Форма Э-10 Ведомость наличия и технического состояния автобусных остановок	87
64.	Форма Э-11 Ведомость наличия и технического состояния переходно-скоростных полос	88
65.	Форма Э-12 Ведомость наличия и технического состояния дорожных знаков	89
66.	Форма Э-13 Ведомость наличия и технического состояния ограждения	90
67.	Форма Э-14 Ведомость наличия и технического состояния направляющих устройств	91

68.	Форма Э-15 Ведомость наличия и технического состояния озеленения	92
69.	Форма Э-16 Ведомость наличия и технического состояния тротуаров и пешеходных дорожек	93
70.	Форма Э-17 Ведомость наличия и технического состояния укрепления обочин	94
71.	Форма Э-18 Ведомость наличия и технического состояния съездов (въездов)	95
72.	Форма Э-19 Ведомость наличия коммуникаций, находящихся в пределах полосы отвода	96
73.	Форма Э-20 Ведомость размеров полосы отвода	97
74.	Форма Э-21 Сводная ведомость	98

## Введение

Технический паспорт на автомобильную дорогу ЗАТО «Звездный» Пермского края разработан согласно Муниципального контракта № 0156300000318000067-0062574-01 от 11 декабря 2018г, заключенного между Администрацией ЗАТО «Звездный» и ООО «Зеленый Мегаполис» в соответствии с требованиями ВСН 1-83 «Типовой инструкции по техническому учету и паспортизации автомобильных дорог общего пользования», ГОСТ 33388-2015 Дороги автомобильные общего пользования. Требования к проведению диагностики и паспортизации.

Обследование дороги производилось с использованием передвижной дорожной лаборатории «ТРАССА», специализированной мобильной навигационной системы, имеющей в составе спутниковое оборудование, работающее в двухсистемном двухчастотном режиме ГЛОНАСС/GPS, прибора для определения расстояния ИП-5, лазерного измерителя расстояний, измерительного дорожного колеса, фотосъемочной системы. Точность измерений была принята согласно ОДМ 218.3.005-2010:

- Для продольного уклона проезжей части не менее 5‰.
- Для протяженности автодороги должна быть не менее 0,2%.
- Для ширины проезжей части и обочин не менее 0,1м.
- Для высоты надземных коммуникаций не менее 0,1м.

Адреса искусственных сооружений в соответствии с ВСН 1-83 указывались по оси данного сооружения.

При проведении камеральных работ использовались программные продукты: Титул-2005 и Дорога-ПРО.

В работе приняли участие:

Пахомов А.Н. директор

Круглова Л.И. начальник отдела сохранности автомобильных дорог

Пахомова Ю.С. инженер

# УСЛОВНЫЕ ОБОЗНАЧЕНИЯ

185 | 185



- километры  
- лесной массив

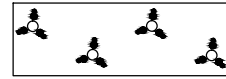

- кустарник



- болото



- водоем



- выгон, луг



- огород



- пашня, поле



- пустырь



- автомобильная дорога



- вырубка



- территория культурных и исторических достопримечательностей и памятников



- поросль



- территория детских и юношеских учебно-образовательных учреждений



- буреломы



- горелый и сухостойный лес

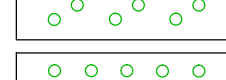

- лесополоса

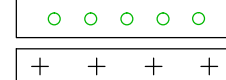

- сады

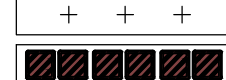

- кладбище



- гаражи



- жилая зона

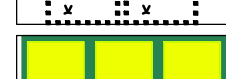

- овраги



- стадион



- парк, сквер

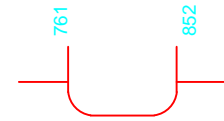

- кривые

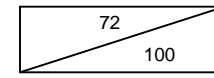

- уклоны

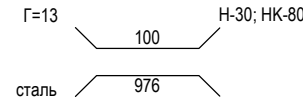

- мост: "976"-адрес "100"-длина, "Г=13"-габариты; "сталь" -материал, "Н-30; НК-80" -допустимая нагрузка

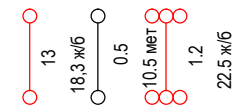

- водопропускная труба: "18.3"-длина; "ж/б"-материал; "1.3"-диаметр; "128"-адрес

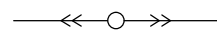

- воздушная ЛЭП высокого напряжения

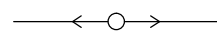

- воздушная ЛЭП низкого напряжения

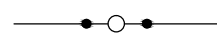

- воздушная линия связи, воздушная линия технологической связи, кабель связи



- освещение автомобильной дороги

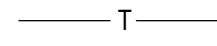

- теплотрасса, трубопрод

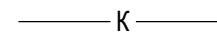

- канализация

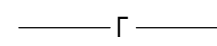

- газопровод



- прочие коммуникации

## Тип покрытия



- цементобетон



- асфальтобетон



- щебёночные и гравийные, обработанные органическими вяжущими



- мостовые



- щебеночные



- гравийные



- грунтовые



- прочие



- церковь



- монастырь, часовня



- мечеть



- газоны



- трансформаторная будка



- территория ИТУ

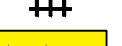

- спортивная площадка



- спорткомплекс



- автобусная остановка



- ДПС



- гостиница, мотель



- стоянка автомобилей



- ресторан, кафе, буфет



- железнодорожные пути



- железнодорожный переезд



- разделительная полоса



- подпорные стенки



- территория медицинских учреждений



- территория предприятия, промзона



- воинская часть



- детская площадка, детский сад



- административные здания



- АЗС



- СТО



- кемпинг



- площадка отдыха



- почта, телефон, телеграф



- больница, скорая помощь



- мойка



- травмпункт, фельдшерский пункт



- прочие объекты сервиса

# СИТУАЦИОННЫЙ ПЛАН

Автомобильная дорога по окружной дороге от перекрестка с улицей Ленина до перекрестка с ул. Коммунистическая, с проездами по территории МУЗ Городская больница ЗАТО Звездный

1-й участок: от ул. Ленина - до ул. Коммунистическая (км 0+000 - км 1+326)

2-й участок: от 1-го участка - до детского сада "Звездочка" (км 0+000 - км 0+013)

3-й участок: от 1-го участка - в тупик (км 0+000 - км 0+102)

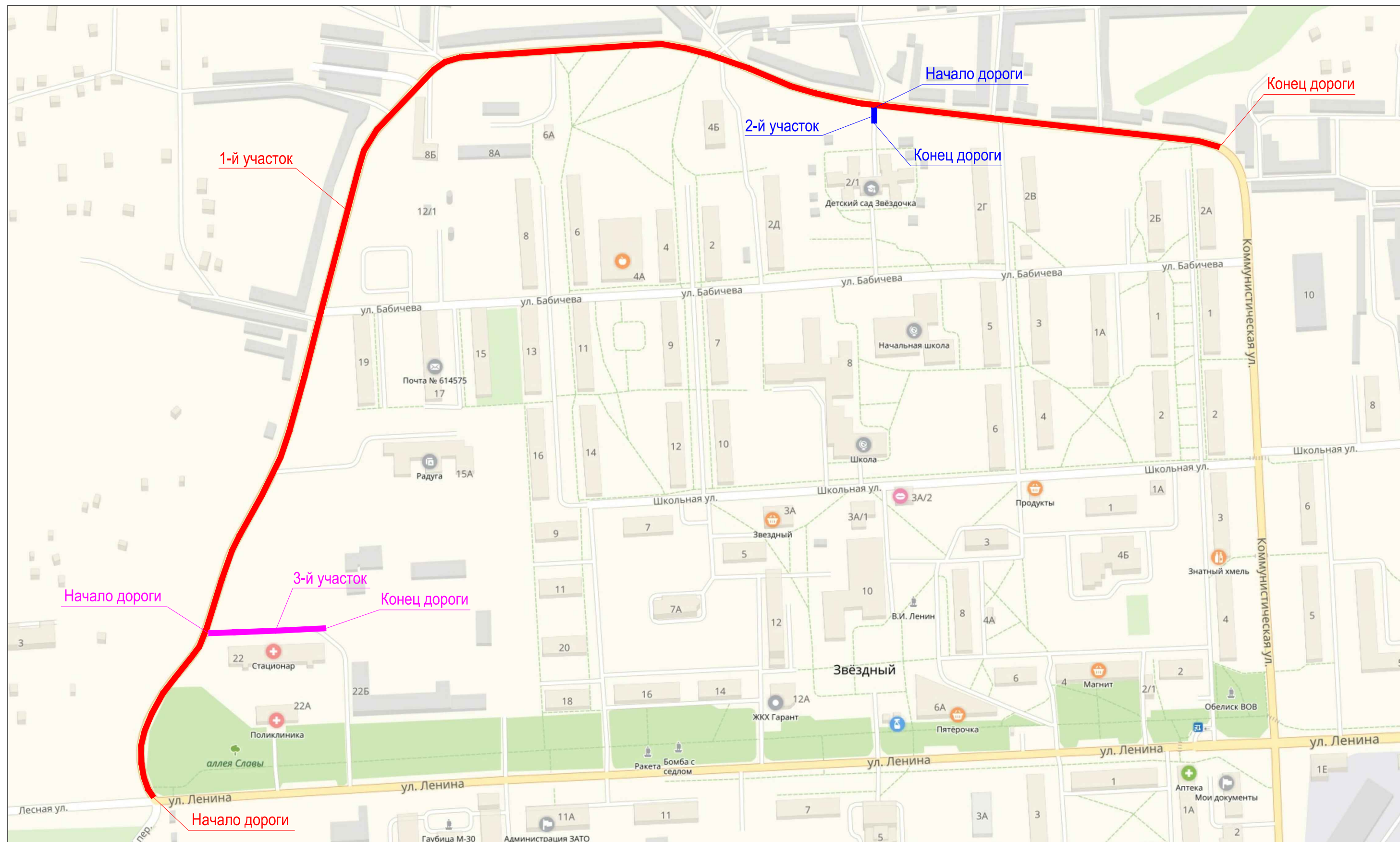

— — — - паспортизируемые дороги





### 3. ЭКОНОМИЧЕСКАЯ ХАРАКТЕРИСТИКА

#### 3.1. Экономическое и административное значение дороги:

Административное значение - местное .

#### 3.2. Связь дороги с железнодорожным и водным путями и автомобильными дорогами:

#### 3.3. Характеристика движения, его сезонность и перспективы роста:

#### 3.4. Интенсивность движения по данным учета:

Километры	Номера учетных пунктов	Среднесуточная интенсивность движения, авт./сут							
		2019 г.							
1	2	3	4	5	6	7	8	9	10
0,050	1	578							

#### 4. ТЕХНИЧЕСКАЯ ХАРАКТЕРИСТИКА

##### 4.1. Топографические условия района проложения автомобильной дороги

Автомобильная дорога проходит по равнинной местности.

##### 4.2. Ширина земляного полотна

На 1 января	Протяженность (км) при ширине (м)					
	меньше 8	от 8,0 до 9,9	от 10,0 до 11,9	от 12,0 до 14,9	от 15,0 до 27,4	27,5 и более
1	2	3	4	5	6	7
2019 г.	-	1,326	-	-	-	-

##### 4.3. Характеристика проезжей части

##### 4.3.1. Ширина проезжей части

На 1 января	Протяженность (км) при ширине (м)									
	до 4	от 4.1 до 4.4	от 4.5 до 5.9	от 6.0 до 6.5	от 6.6 до 6.9	от 7.0 до 7.4	от 7.5 до 8.4	от 8.5 до 11.0	от 11.1 до 14.0	от 14.0 и более
1	2	3	4	5	6	7	8	9	10	11
2019 г.	-	-	-	-	-	1,326	-	-	-	-

##### 4.3.2. Протяженность покрытий

Тип покрытий	Протяженность (км) на 1 января						
	2019 г.						
<b>1. Усовершенствованные</b>	<b>1,326</b>						
Цементобетонные	-						
асфальтобетонные	1,326						
в том числе:	1,326						
теплые	-						
холодные	-						
Щебеночные и гравийные, обработанные органическими вяжущими	-						
Мостовые из мозаики и брусчатки	-						
Железобетонные плиты	-						
<b>2. Переходные</b>	<b>-</b>						
Щебеночные	-						
Гравийные	-						
Песчано-гравийная смесь	-						
Покрытия из грунтов и местных каменных материалов, обработанных вяжущими	-						
Мостовые из булыжного и колотого камня	-						
<b>3. Низшие</b>	<b>-</b>						
Грунт	-						
Грунтовые, укрепленные или улучшенные различными местными материалами	-						
Грунтовые профилированные	-						
Грунтовые естественные	-						

## 4.4. Характеристика профиля и трассы

## 4.4.1. Радиусы кривых и уклоны, не отвечающие требованиям СНиП для данной категории дороги

На 1 января	Число кривых с радиусом менее допустимого, шт	Суммарная длина кривых с радиусами менее допустимых, км	Число участков с уклонами, превышающими допустимые, шт	Длина участков с уклонами превышающими допустимые, км
2019 г.	8	0,734	2	0,202

## 4.5. Протяженность участков повышенной трудности содержания, км

Характер участков	Протяженность (км) на 1 января							
	2019 г.							
Оползневые	-							
Затопляемые	-							
Вечномерзлотные	-							

## 4.6. Дорожные инженерные устройства и обстановка дорог

Наименование	Наличие на 1 января							
	2019 г.							
Автопавильоны капитального типа, шт	-							
Площадка отдыха, шт	-							
Площадки для стоянок и остановок автомоб., шт	-							
Освещение дорог, км	1,310							
Линии технолог. связи, км	-							
В том числе: кабельные	-							
воздушные	-							
Автобусные остановки, шт	-							
ПСП, шт	-							
Ограждения, км	-							
Сигнальные столбики, шт	-							
Дорожные знаки, шт	26							
В том числе:	3							
предупреждающие знаки	3							
знаки приоритета	4							
запрещающие знаки	-							
предписывающие знаки	12							
знаки особых предписаний	-							
информационно-указательные знаки	-							
знаки сервиса	-							
знаки дополнительной информации	4							







4.10.2. Сводная ведомость наличия тоннелей, галерей и пешеходных переходов в разных уровнях, шт/п. м

Виды сооружений	Наличие на 1 января						
	2019 г.						
Тоннели	-						
Галереи	-						
Пешеходные переходы, всего	-						
В том числе:							
Наземные	-						
Подземные	-						

4.10.3. Сводная ведомость наличия труб, шт/п. м

Виды сооружений	Наличие на 1 января						
	2019 г.						
Металлические	-						
Металлические гофрированные	-						
Железобетонные	-						
Бетонные	-						
Сборный железобетон	-						
Каменные	-						
Деревянные	-						
Кирпичные	-						
Асбестоцементные	-						
Полимерно-композитные	-						
Пластмассовые	-						
Комбинированные	-						
Итого	-						

4.10.4. Сводная ведомость наличия паромных переправ, шт/м. рабочего хода

Виды сооружений	Наличие на 1 января						
	2019 г.						
Самоходные	-						
Буксирные	-						
Канатные	-						
Навесные	-						
Итого:	-						

4.10.5. Сводная ведомость наличия подпорных стенок, шт/п. м

Материалы сооружений	Наличие на 1 января						
	2019 г.						
Железобетонные и бетонные	-						
Каменные	-						
Деревянные	-						
Итого:	-						

4.10.6. Сводная ведомость снегозащитных, декоративных и ветрозащитных лесонасаждений

Виды лесонасаждений	Протяженность на 1 января						
	2019 г.						
1. Снегозащитные, км							
Всего:	-						
В том числе:							
однорядные	-						
двухрядные	-						
трехрядные	-						
четырёхрядные	-						
пятирядные	-						
шестирядные	-						
семирядные	-						
восьмирядные	-						
2. Декоративные, км	-						
3. Ветрозащитные, км	-						



## 4.10.7. Сводная ведомость тротуаров и пешеходных дорожек, км

Наименование	Протяженность на 1 января							
	2019 г.							
Тротуары	-							
Пешеходные дорожки	-							

## 4.10.8. Сводная ведомость укрепления обочин, км

Наименование	Протяженность на 1 января							
	2019 г.							
Укрепленные обочины, всего	2,652							
В том числе: щебнем	2,652							
асфальтобетоном	-							
всего: асфальтобетоном, щебнем	-							
гравием	-							
гравием с гранулятом	-							
цементобетонном	-							
песчано-гравийной смесью	-							
гравийно-песчаной смесью	-							
камнем, обработанным вяжущим (ч/щ)	-							
неоднородными материалами (грунто-щебень)	-							
засевом трав	-							

## 4.10.9. Сводная ведомость съездов (въездов), шт/км

Тип покрытия съезда (въезда)	Наличие на 1 января							
	2019 г.							
Асфальтобетонное	10/ 0,020							
Цементобетонное	3/ 0,015							
Мостовая	-							
Щебеночно-гравийно-песчаная смесь, обработанная неорганическим вяжущим	-							
Щебеночно-гравийно-песчаная смесь, обработанная органическим и комплексным вяжущим	-							
Щебеночно-гравийно-песчаная смесь	-							
Грунтовое обработанное органическими и неорганическими вяжущими	-							
Активные и местные материалы	4/ 0,008							
Грунтовое	-							
<b>Итого</b>	17/ 0,043							

## 5. ДЕНЕЖНЫЕ ЗАТРАТЫ И ОСНОВНЫЕ ОБЪЕМЫ ВЫПОЛНЕННЫХ РАБОТ

### 5.1. Денежные затраты (в тыс. руб.)

Виды денежных затрат	2018 г.	3	4	5	6	7	8	9	10	11
1	2	3	4	5	6	7	8	9	10	11
По эксплуатационной смете, всего:	-									
В том числе на:										
капитальный ремонт	-									
средний ремонт	-									
текущий ремонт	-									
содержание	-									
озеленение	-									
По смете капиталовложений	-									
<b>Всего:</b>	-									

### 5.2. Объемы выполненных работ (в натуральных измерителях)

Год	Вид работ (реконструкция, капитальный ремонт, средний ремонт)	Дорожная одежда (км)		Мосты, путепроводы, шт/п м.		Трубы, шт/п.м.		Снегозащитные насаждения, км (справа, слева)	Службные, производственные и жилые здания														
		Всего	В т.ч. перевод в усовершенствованн ую	Всего	В т.ч. пере- стройка на долговечные	Всего	В т.ч. перестройка на долговечные		В том числе														
									Службные		Жилые дома		Мастерские		Гаражи		Склады		Прочие				
									Число, шт	Полезная площадь, м <sup>2</sup>	Число, шт	Число квартир, шт	Число, шт	Число станко- мест, шт	Число, шт	Число машино-мест, шт	Число, шт	Полезная площадь, м <sup>2</sup>	Число, шт	Мощность (полезная площадь, м <sup>2</sup> )			
1	2	3	4	5	6	7	8	9	10	11	12	13	14	15	16	17	18	19	20	21	22		
-	-	-	-	-	-	-	-	-	-	-	-	-	-	-	-	-	-	-	-	-	-	-	-

### 5.3. Выполнение основных работ

Год	Наименование работ	Измеритель	Количество работ	Стоимость работ, (тыс. руб.)	Место выполненных работ от км +..... до км +.....
1	2	3	4	5	6
-	-	-	-	-	-

# Линейный график

Автодорога: Автомобильная дорога по окружной дороге от перекрестка с улицей Ленина до перекрестка с ул. Коммунистическая, с проездами по территории МУЗ Городская больница ЗАТО Звездный (1-й участок) (0,000 - 1,326 км) (км: 0-1)

Границы районов		1	<b>ЗАТО Звездный</b>									
Границы зон обслуживания и наименование дорожных организаций		2										
Уклоны более допустимых		3										
Радиусы кривых в плане, м		4										
Километры		5										
Ситуация		6										
		7										
Тип покрытия, ширина проезжей части и земляного полотна, основные виды работ		2019 г.	0,80-7,00 а/б-1,50									
		20 г										
		20 г										
		20 г										
		20 г										
Конструкция дорожной одежды и толщина конструктивных слоев		2019 г.										
		20 г										
		20 г										
		20 г										
		20 г										
Искусственные сооружения	На год паспортизации	18										
	В последующие годы	19										
Грунт земляного полотна		20	Суглинок									
Снегозащитные участки, снегозащитные насаждения, постоянные заборы, объем снегопереноса	Слева	21										
	Справа	22										
Затопляемые, оползневые и вечномерзлотные участки		23										
Состояние покрытия проезжей части	2019 г.	24	Хорошее	300	Хорошее	600	Хорошее	900	Отличное			
	20 г	25										
	20 г	26										
	20 г	27										
	20 г	28										

# Линейный график

Автодорога: Автомобильная дорога по окружной дороге от перекрестка с улицей Ленина до перекрестка с ул. Коммунистическая, с проездами по территории МУЗ Городская больница ЗАТО Звёздный (1-й участок) (0,000 - 1,326 км) (км: 1-2)

Границы районов		1	ЗАТО Звёздный		326
Границы зон обслуживания и наименование дорожных организаций		2			
Уклоны более допустимых		3			
Радиусы кривых в плане, м		4			
Километры		5	1		2
Ситуация	Слева	6			
	Справа	7			
Тип покрытия, ширина проезжей части и земляного полотна, основные виды работ	2019 г.	8	0,80-7,00 а/б-1,50		326
	20 г	9			
	20 г	10			
	20 г	11			
	20 г	12			
Конструкция дорожной одежды и толщина конструктивных слоев	2019 г.	13			326
	20 г	14			
	20 г	15			
	20 г	16			
	20 г	17			
Искусственные сооружения	На год паспортизации	18			
	В последующие годы	19			
Грунт земляного полотна		20	Суглинок		326
Снегозащитные участки, снегозащитные насаждения, постоянные заборы, объем снеготранспорта	Слева	21			
	Справа	22			
Затопляемые, оползневые и вечномёрзлотные участки		23			
Состояние покрытия проезжей части	2019 г.	24	Отличное		326
	20 г	25			
	20 г	26			
	20 г	27			
	20 г	28			

Форма Э-4

Администрация ЗАТО Звёздный  
(наименование министерства)

(наименование дорожного управления)

## Ведомость

## наличия и технического состояния мостов (путепроводов)

на автомобильной дороге Автомобильная дорога по окружной дороге от перекрестка с улицей Ленина до перекрестка с ул. Коммунистическая, с проездами по территории МУЗ Городская больница  
ЗАТО Звёздный (1-й участок)

местного значения на участке км: 0+000 ÷ 1+326 по состоянию на " 1 " января 2019 г.

Местоположение сооружения, км +	Наименование сооружения	Наименование перекрываемого препятствия (река, ручей, лог, ж/д, а/д и пр.)	Длина сооружения, м	Длина подходов, м	Год		Техническая характеристика сооружения				Техническое состояние (хор., уд., неуд.)
					Постройки (реконструкции)	Последнего кап. ремонта	Материал пролетных строений	Тип пролетных строений	Габарит	Нормативная нагрузка	
1	2	3	4	5	6	7	8	9	10	11	12
нет	-	-	-	-	-	-	-	-	-	-	-

Составил:

Пахомова Ю.С.  
" 29 " апреля 2019 г.

Проверил:

Круглова Л.И.  
" 30 " апреля 2019 г.

Администрация ЗАТО Звёздный  
(наименование министерства)

(наименование дорожного управления)

### Ведомость

#### наличия и технического состояния тоннелей

на автомобильной дороге Автомобильная дорога по окружной дороге от перекрестка с улицей Ленина до перекрестка с ул. Коммунистическая, с проездами по территории МУЗ Городская больница  
ЗАТО Звёздный (1-й участок)

местного значения на участке км: 0+000 ÷ 1+326 по состоянию на " 1 " января 2019 г.

Местоположение начала тоннеля, км+	Ближайший населенный пункт	Год		Техническая характеристика тоннеля									Техническое состояние (хор., уд., неуд.)								
		Постройки	Последнего капремонта	Полная длина, м	Форма поперечного сечения	Габарит (ширина, высота, диаметр), м	Ширина тротуара, м	Размеры портала, м	Материал			Наличие водоотвода (есть, нет)	Тип		Тела тоннеля	Обделки тоннеля	Порталов	Водоотвода	Вентиляции	Освещения	Электросилового оборудования
									Тела тоннеля	Обделки тоннеля	Портала		Вентиляции	Освещения							
1	2	3	4	5	6	7	8	9	10	11	12	13	14	15	16	17	18	19	20	21	22
нет	-	-	-	-	-	-	-	-	-	-	-	-	-	-	-	-	-	-	-	-	-

Составил:



Пахомова Ю.С.  
" 29 " апреля 2019 г.

Проверил:

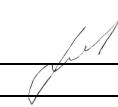

Круглова Л.И.  
" 30 " апреля 2019 г.

Форма Э-6

Администрация ЗАТО Звёздный  
(наименование министерства)

(наименование дорожного управления)

**Ведомость****наличия и технического состояния труб****на автомобильной дороге Автомобильная дорога по окружной дороге от перекрестка с улицей Ленина до перекрестка с ул. Коммунистическая, с проездами по территории МУЗ Городская больница  
ЗАТО Звёздный (1-й участок)****местного значения на участке км: 0+000 ÷ 1+326 по состоянию на " 1 " января 2019 г.**

№ трубы	Местоположение, км +	Вид перекрываемого препятствия (лог, ручей и пр.)	Конструкция (типовой проект, материал)	Год		Отверстие, м		Длина по лотку, м	Техническое состояние (хор., уд., неуд.)
				Постройки	Последнего кап. ремонта	Диаметр (ширина)	Высота		
1	2	3	4	5	6	7	8	9	10
нет	-	-	-	-	-	-	-	-	-

Составил:

Пахомова Ю.С.  
" 29 " апреля 2019 г.

Проверил:

Круглова Л.И.  
" 30 " апреля 2019 г.

Администрация ЗАТО Звёздный  
(наименование министерства)

(наименование дорожного управления)

### Ведомость

#### наличия и технического состояния паромных переправ

на автомобильной дороге Автомобильная дорога по окружной дороге от перекрестка с улицей Ленина до перекрестка с ул. Коммунистическая, с проездами по территории МУЗ Городская больница  
ЗАТО Звездный (1-й участок)

местного значения на участке км: 0+000 ÷ 1+326 по состоянию на " 1 " января 2019 г.

1	2	3	4	5	6	7	8	9	10	11	12	Год			16	Вид причала и материала	
												13	14	15		17	18
нет	-	-	-	-	-	-	-	-	-	-	-	-	-	-	-	-	-

Составил:



Пахомова Ю.С.  
" 29 " апреля 2019 г.

Проверил:



Круглова Л.И.  
" 30 " апреля 2019 г.



Форма Э-8

Администрация ЗАТО Звёздный  
(наименование министерства)

(наименование дорожного управления)

**Ведомость**

**наличия и технического состояния подпорных стенок**

**на автомобильной дороге Автомобильная дорога по окружной дороге от перекрестка с улицей Ленина до перекрестка с ул. Коммунистическая, с проездами по территории МУЗ Городская больница  
ЗАТО Звёздный (1-й участок)**

**местного значения на участке км: 0+000 ÷ 1+326 по состоянию на " 1 " января 2019 г.**

Местоположение, км +		Расположение (сверху или снизу, справа или слева)	Длина, м	Максимальная высота, м	Материал, род кладки (насухо, на растворе)	Кубатура, м <sup>3</sup>	Год		Техническое состояние (хор., уд., неуд.)
Начало	Конец						Постройки	Последнего кап. ремонта	
1	2	3	4	5	6	7	8	9	10
нет	нет	-	-	-	-	-	-	-	-

Составил:

  
Пахомова Ю.С.  
" 29 " апреля 2019 г.

Проверил:

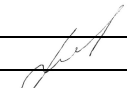
  
Круглова Л.И.  
" 30 " апреля 2019 г.

Форма Э-9

Администрация ЗАТО Звёздный  
(наименование министерства)

(наименование дорожного управления)

**Ведомость**

**наличия и технического состояния зданий дорожной службы**

**на автомобильной дороге Автомобильная дорога по окружной дороге от перекрестка с улицей Ленина до перекрестка с ул. Коммунистическая, с проездами по территории МУЗ Городская больница  
ЗАТО Звёздный (1-й участок)**

**местного значения на участке км: 0+000 ÷ 1+326 по состоянию на " 1 " января 2019 г.**

Местоположение, км+	Наименование ближайшего населенного пункта	Назначение зданий			Материал	Число этажей	Полезная площадь, м <sup>2</sup>	В т. ч. жилая площадь, м <sup>2</sup>	Объем, м <sup>3</sup>	Год		Техническое состояние (хор., уд., неуд.)
		Служебные	Производственные	Жилые						Постройки	Последнего кап. ремонта	
1	2	3	4	5	6	7	8	9	10	11	12	13
нет	-	-	-	-	-	-	-	-	-	-	-	-

Составил:



Пахомова Ю.С.  
" 29 " апреля 2019 г.

Проверил:



Круглова Л.И.  
" 30 " апреля 2019 г.

Форма Э-10

Администрация ЗАТО Звёздный  
(наименование министерства)

(наименование дорожного управления)

**Ведомость****наличия и технического состояния автобусных остановок****на автомобильной дороге Автомобильная дорога по окружной дороге от перекрестка с улицей Ленина до перекрестка с ул. Коммунистическая, с проездами по территории МУЗ Городская больница  
ЗАТО Звёздный (1-й участок)****местного значения на участке км: 0+000 ÷ 1+326 по состоянию на " 1 " января 2019 г.**

Местоположение, км +		Название остановки	Наличие элементов				Год		Техническое состояние автопавильонов (хор., уд., неуд.)
Справа	Слева		Остановочн. площадка с твердым покрытием	Переходно-скоростные полосы (есть, нет)	Посадочная площадка (есть, нет)	Павильон (есть, нет)	Постройки	Последнего кап. ремонта	
1	2	3	4	5	6	7	8	9	10
нет	нет	-	-	-	-	-	-	-	-

Составил:

Пахомова Ю.С.  
" 29 " апреля 2019 г.

Проверил:

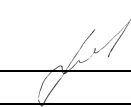
Круглова Л.И.  
" 30 " апреля 2019 г.

Форма Э-11

Администрация ЗАТО Звёздный  
(наименование министерства)

(наименование дорожного управления)

**Ведомость****наличия и технического состояния переходно-скоростных полос****на автомобильной дороге Автомобильная дорога по окружной дороге от перекрестка с улицей Ленина до перекрестка с ул. Коммунистическая, с проездами по территории МУЗ Городская больница  
ЗАТО Звездный (1-й участок)****местного значения на участке км: 0+000 ÷ 1+326 по состоянию на " 1 " января 2019 г.**

Местоположение, км +		Тип покрытия	Площадь покрытия, м <sup>2</sup>			Год		Техническое состояние (хор., уд., неуд.)
Справа	Слева		Всего	В том числе		Постройки	Последнего кап. ремонта	
				Полоса торможения	Полоса разгона			
1	2	3	4	5	6	7	8	9
нет	нет	-	-	-	-	-	-	-

Составил:

Пахомова Ю.С.  
" 29 " апреля 2019 г.

Проверил:

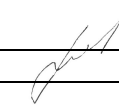
Круглова Л.И.  
" 30 " апреля 2019 г.

Администрация ЗАТО Звёздный  
(наименование министерства)

(наименование дорожного управления)

**Ведомость**

**наличия и технического состояния дорожных знаков**

**на автомобильной дороге Автомобильная дорога по окружной дороге от перекрестка с улицей Ленина до перекрестка с ул. Коммунистическая, с проездами по территории МУЗ Городская больница  
ЗАТО Звёздный (1-й участок)**

**местного значения на участке км: 0+000 ÷ 1+326 по состоянию на " 1 " января 2019 г.**

Наименование дорожного знака	Прямое направление				Обратное направление				Техническое состояние (хор., уд., неуд.)
	Номер знака по ГОСТу	Справа, км +	Слева, км+	По центру, км+	Номер знака по ГОСТу	Справа, км+	Слева, км+	По центру, км+	
1	2	3	4	5	6	7	8	9	10
Главная дорога	2.1		0,030		-				хор.
Направление главной дороги	8.13		0,030		-				хор.
Ограничение максимальной скорости	3.24		0,375		-				хор.
Ограничение максимальной скорости	3.24	0,400			-				хор.
Искусственная неровность	5.20	0,410			-				уд.
Искусственная неровность	5.20		0,412		-				уд.
Пешеходный переход	5.19.1	0,421			-				уд.
Пешеходный переход	-				5.19.2	0,421			уд.
Пешеходный переход	5.19.1		0,425		-				уд.
Пешеходный переход	-				5.19.2		0,425		уд.
Искусственная неровность	5.20	0,455			-				уд.
Искусственная неровность	5.20		0,457		-				уд.
Зона действия	8.2.1		0,480		-				хор.
Искусственная неровность	1.17		0,480		-				хор.
Ограничение максимальной скорости	3.24		0,480		-				хор.
Ограничение максимальной скорости	3.24	0,570			-				хор.
Зона действия	8.2.1	0,855			-				хор.
Искусственная неровность	1.17	0,855			-				хор.
Искусственная неровность	5.20	0,890			-				хор.
Искусственная неровность	5.20		0,892		-				хор.
Искусственная неровность	5.20	0,930			-				хор.
Искусственная неровность	5.20		0,932		-				хор.
Примыкание второстепенной дороги	2.3.2	1,095			-				уд.
Дети	1.23		1,150		-				хор.
Зона действия	8.2.1		1,150		-				хор.
Примыкание второстепенной дороги	2.3.3		1,190		-				уд.

Составил:



Пахомова Ю.С.  
" 29 " апреля 2019 г.

Проверил:



Круглова Л.И.  
" 30 " апреля 2019 г.

Форма Э-13

Администрация ЗАТО Звёздный  
(наименование министерства)

(наименование дорожного управления)

**Ведомость**

**наличия и технического состояния ограждения**

**на автомобильной дороге Автомобильная дорога по окружной дороге от перекрестка с улицей Ленина до перекрестка с ул. Коммунистическая, с проездами по территории МУЗ Городская больница  
ЗАТО Звёздный (1-й участок)**

**местного значения на участке км: 0+000 ÷ 1+326 по состоянию на " 1 " января 2019 г.**

Местоположение, км +		Протяженность, км					Тип	Материал (металл, ж/б, дерево и др.)	Год постройки	Техническое состояние (хор., уд., неуд.)	Ведомственная принадлежность
Начало	Конец	Справа	Слева	Справа от разделительной полосы	Слева от разделительной полосы	На разделительной полосе					
1	2	3	4	5	6	7	8	9	10	11	12
нет	нет	-	-	-	-	-	-	-	-	-	-

Составил:



Пахомова Ю.С.  
" 29 " апреля 2019 г.

Проверил:



Круглова Л.И.  
" 30 " апреля 2019 г.

Форма Э-14

Администрация ЗАТО Звёздный  
(наименование министерства)

(наименование дорожного управления)

**Ведомость****наличия и технического состояния направляющих устройств****на автомобильной дороге Автомобильная дорога по окружной дороге от перекрестка с улицей Ленина до перекрестка с ул. Коммунистическая, с проездами по территории МУЗ Городская больница  
ЗАТО Звёздный (1-й участок)****местного значения на участке км: 0+000 ÷ 1+326 по состоянию на " 1 " января 2019 г.**

Наименование	Местоположение, км +		Количество, шт		Материал (ж/б, бетон, дерево и др.)	Год установки	Техническое состояние (хор., уд., неуд.)
	Начало	Конец	Справа	Слева			
1	2	3	4	5	6	7	8
нет	-	-	-	-	-	-	-

Составил:

Пахомова Ю.С.  
" 29 " апреля 2019 г.

Проверил:

Круглова Л.И.  
" 30 " апреля 2019 г.

Форма Э-15

Администрация ЗАТО Звёздный  
(наименование министерства)

(наименование дорожного управления)

**Ведомость**

**наличия и технического состояния озеленения**

**на автомобильной дороге Автомобильная дорога по окружной дороге от перекрестка с улицей Ленина до перекрестка с ул. Коммунистическая, с проездами по территории МУЗ Городская больница  
ЗАТО Звездный (1-й участок)**

**местного значения на участке км: 0+000 ÷ 1+326 по состоянию на " 1 " января 2019 г.**

Местоположение, км+		Протяженность, км											Год посадки	Состояние посадок (хор., уд., неуд.)	
		Всего		В том числе								Декоративные, км			
Начало	Конец	Справа	Слева	1-но рядные	2-х рядные	3-х рядные	4-х рядные	5-ти рядные	6-ти рядные	7-ми рядные	8-ми рядные	Справа	Слева	15	16
1	2	3	4	5	6	7	8	9	10	11	12	13	14		
нет	нет	-	-	-	-	-	-	-	-	-	-	-	-	-	-

Составил:

Пахомова Ю.С.  
" 29 " апреля 2019 г.

Проверил:

Круглова Л.И.  
" 30 " апреля 2019 г.



Форма Э-16

Администрация ЗАТО Звёздный  
(наименование министерства)

(наименование дорожного управления)

**Ведомость****наличия и технического состояния тротуаров и пешеходных дорожек****на автомобильной дороге Автомобильная дорога по окружной дороге от перекрестка с улицей Ленина до перекрестка с ул. Коммунистическая, с проездами по территории МУЗ Городская больница  
ЗАТО Звёздный (1-й участок)****местного значения на участке км: 0+000 ÷ 1+326 по состоянию на " 1 " января 2019 г.**

Наименование	Местоположение, км +		Протяженность, км		Год		Техническое состояние (хор., уд., неуд.)	Ведомственная принадлежность
	Начало	Конец	Справа	Слева	Постройки	Последнего ремонта		
1	2	3	4	5	6	7	8	9
нет	-	-	-	-	-	-	-	

Составил:

Пахомова Ю.С.  
" 29 " апреля 2019 г.

Проверил:

Круглова Л.И.  
" 30 " апреля 2019 г.

Форма Э-17

Администрация ЗАТО Звёздный  
(наименование министерства)

(наименование дорожного управления)

**Ведомость****наличия и технического состояния укрепления обочин****на автомобильной дороге Автомобильная дорога по окружной дороге от перекрестка с улицей Ленина до перекрестка с ул. Коммунистическая, с проездами по территории МУЗ Городская больница  
ЗАТО Звездный (1-й участок)****местного значения на участке км: 0+000 ÷ 1+326 по состоянию на " 1 " января 2019 г.**

Местоположение, км +		Протяженность, км		Ширина, м		Материал	Год		Техническое состояние
Начало	Конец	Справа	Слева	Справа	Слева		Постройки	Ремонта	
1	2	3	4	5	6	7	8	9	10
0,000	1,326	1,326	-	1,50	-	Щебень	н.д.	н.д.	уд.
0,000	1,326	-	1,326	-	0,80	Щебень	н.д.	н.д.	уд.

Составил:

Пахомова Ю.С.  
" 29 " апреля 2019 г.

Проверил:

Круглова Л.И.  
" 30 " апреля 2019 г.

Администрация ЗАТО Звёздный  
(наименование министерства)

(наименование дорожного управления)

**Ведомость**

**наличия и технического состояния съездов (въездов)**

**на автомобильной дороге Автомобильная дорога по окружной дороге от перекрестка с улицей Ленина до перекрестка с ул. Коммунистическая, с проездами по территории МУЗ Городская больница  
ЗАТО Звёздный (1-й участок)**

**местного значения на участке км: 0+000 ÷ 1+326 по состоянию на " 1 " января 2019 г.**

Местоположение, км +		Тип покрытия	Направление	Длина, м	Радиусы закругления		Площадь покрытия, м <sup>2</sup>	Обустройство					Год		Техническое состояние (хор., уд., неуд.)
Справа	Слева				левый	правый		Переходно-скоростные полосы	Труба (есть, нет)	Сигнальные столбики (есть, нет)	Островок безопасности (есть, нет)	Знак 2.4. (есть, нет)	Постройки	Последнего кап. ремонта	
1	2	3	4	5	6	7	8	9	10	11	12	13	14	15	16
0,157	-	Асфальтобетон	на 3-й участок	2,00	2	2	-	нет	нет	нет	нет	нет	н.д.	н.д.	уд.
0,305	-	Асфальтобетон	к дет. саду	2,00	2	2	10,00	нет	нет	нет	нет	нет	н.д.	н.д.	неуд.
0,442	-	Асфальтобетон	ул.Бабичева	2,00	2	2	-	нет	нет	нет	нет	нет	н.д.	н.д.	хор.
-	0,616	Асфальтобетон	к гаражам	2,00	2	2	10,00	нет	нет	нет	нет	нет	н.д.	н.д.	неуд.
-	0,650	Асфальтобетон	к гаражам	2,00	2	2	10,00	нет	нет	нет	нет	нет	н.д.	н.д.	неуд.
0,665	-	Асфальтобетон	к гаражам	2,00	2	2	10,00	нет	нет	нет	нет	нет	н.д.	н.д.	уд.
-	0,675	Асфальтобетон	к гаражам	2,00	2	2	10,00	нет	нет	нет	нет	нет	н.д.	н.д.	неуд.
0,771	-	Асфальтобетон	на предприятие	2,00	2	2	10,00	нет	нет	нет	нет	нет	н.д.	н.д.	неуд.
-	0,910	Железобетонные плиты	к гаражам	12,00	11	13	133,00	нет	нет	нет	нет	нет	н.д.	н.д.	уд.
0,916	-	Асфальтобетон	проезд	2,00	2	2	14,00	нет	нет	нет	нет	нет	н.д.	н.д.	уд.
-	1,045	Песчано-гравийная смесь	к гаражам	2,00	2	2	10,00	нет	нет	нет	нет	нет	н.д.	н.д.	уд.
1,045	-	Железобетонные плиты	на 2-й участок	2,00	2	2	-	нет	нет	нет	нет	нет	н.д.	н.д.	уд.
-	1,140	Песчано-гравийная смесь	к гаражам	2,00	2	2	10,00	нет	нет	нет	нет	нет	н.д.	н.д.	уд.
1,150	-	Асфальтобетон	проезд	2,00	2	2	14,00	нет	нет	нет	нет	нет	н.д.	н.д.	уд.
-	1,155	Песчано-гравийная смесь	к гаражам	2,00	2	2	10,00	нет	нет	нет	нет	нет	н.д.	н.д.	уд.
1,222	-	Железобетонные плиты	съезд	1,00	1	1	4,00	нет	нет	нет	нет	нет	н.д.	н.д.	уд.
-	1,232	Песчано-гравийная смесь	к гаражам	2,00	2	2	10,00	нет	нет	нет	нет	нет	н.д.	н.д.	уд.

Составил:

\_\_\_\_\_

Пахомова Ю.С.  
" 29 " апреля 2019 г.

Проверил:

\_\_\_\_\_

Круглова Л.И.  
" 30 " апреля 2019 г.

Форма Э-19

Администрация ЗАТО Звёздный  
(наименование министерства)

(наименование дорожного управления)

**Ведомость**

**наличия коммуникаций, находящихся в пределах полосы отвода  
на автомобильной дороге Автомобильная дорога по окружной дороге от перекрестка с улицей Ленина до перекрестка с ул. Коммунистическая, с проездами по территории МУЗ Городская больница  
ЗАТО Звездный (1-й участок)  
местного значения на участке км: 0+000 ÷ 1+326 по состоянию на " 1 " января 2019 г.**

Местоположение, км +		Место пересечения, км +	Наименование коммуникации	Ведомственная принадлежность	Высота над дорогой, м	Глубина, м	Расстояние от бровки земляного полотна до коммуникаций, м	
Начало 1	Конец 2						Справа 8	Слева 9
0,010	1,325	-	ЛЭП	-	-	-		1,00
0,257	1,135	-	ЛЭП	-	-	-		1,00
-	-	0,616	ЛЭП	-	-	-		
1,230	1,325	-	ЛЭП	-	-	-		1,00

Составил:

 Пахомова Ю.С.  
" 29 " апреля 2019 г.

Проверил:

 Круглова Л.И.  
" 30 " апреля 2019 г.

Форма Э-20

Администрация ЗАТО Звёздный  
(наименование министерства)

(наименование дорожного управления)

**Ведомость  
размеров полосы отвода**

на автомобильной дороге Автомобильная дорога по окружной дороге от перекрестка с улицей Ленина до перекрестка с ул. Коммунистическая, с проездами по территории МУЗ Городская больница  
ЗАТО Звездный (1-й участок)  
местного значения на участке км: 0+000 ÷ 1+326 по состоянию на " 1 " января 2019 г.

Участок дороги		Протяженность, км	Размер полосы отвода, м		Наименование, номер и дата документа отвода земель	Сведения о натурном закреплении границ полосы отвода
От км +	До км +		Справа от оси дороги	Слева от оси дороги		
1	2	3	4	5	6	7
нет	нет	-	-	-	-	-

Составил:

Пахомова Ю.С.  
" 29 " апреля 2019 г.

Проверил:

Круглова Л.И.  
" 30 " апреля 2019 г.

Администрация ЗАТО Звёздный  
(наименование министерства)

(наименование дорожного управления)

### Сводная ведомость

наличия автомобильных дорог (подъездов) по а/д Автомобильная дорога по окружной дороге от перекрестка с улицей Ленина до перекрестка с ул. Коммунистическая, с проездами по территории МУЗ Городская больница ЗАТО Звездный (1-й участок) (км: 0+000 ÷ 1+326) местного значения и сооружений на них по состоянию на " 1 " января 2019 г.

Наименование	Протяженность км		В том числе по типам покрытий (за вычетом дорог, находящихся в ведении городов)													
	Всего	Из них находящихся в ведении городов	усовершенствованные						переходные				низшие		грунтовые	
			цементобетонные	асфальтобетонные			щебеночные и гравийные, обработанные вяжущими материалами	мостовые из мозаики и брусчатки	щебеночные	гравийные	покрытия из грунтов и местных материалов обработанных вяжущими материалами	мостовые из булыжного и колотого камня	грунтовые, укрепленные или улучшенные различными материалами	прочие типы покрытия	профилированные	естественные
				горячие	теплые	холодные										
1	2	3	4	5	6	7	8	9	10	11	12	13	14	15	16	17
Автомобильная дорога по окружной дороге от перекрестка с улицей Ленина до перекрестка с ул. Коммунистическая, с проездами по территории МУЗ Городская больница ЗАТО Звездный (1-й участок)	1,326	-	-	1,326	-	-	-	-	-	-	-	-	-	-	-	-

Всего	Мосты ( путепроводы ), шт/м						Тоннели		Трубы , шт/м						Паромные переправы	
	в том числе						шт	м	всего	в том числе					всего	в том числе с механизированной тягой
	металлические и сталежелезобетонные	железобетонные	разнородные по материалам	каменные и бетонные	деревянные (деревянные)	наплавные				железобетонные	бетонные	металлические	каменные	деревянные		
18	19	20	21	22	23	24	25	26	27	28	29	30	31	32	33	34
-	-	-	-	-	-	-	-	-	-	-	-	-	-	-	-	-

Составил:

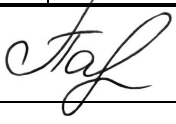
  
Пахомова Ю.С.  
" 29 " апреля 2019 г.

Проверил:

  
Круглова Л.И.  
" 30 " апреля 2019 г.



### 3. ЭКОНОМИЧЕСКАЯ ХАРАКТЕРИСТИКА

3.1. Экономическое и административное значение дороги:

Административное значение - местное .

3.2. Связь дороги с железнодорожным и водным путями и автомобильными дорогами:

3.3. Характеристика движения, его сезонность и перспективы роста:

3.4. Интенсивность движения по данным учета:

Километры	Номера учетных пунктов	Среднесуточная интенсивность движения, авт./сут							
		2019 г.							
1	2	3	4	5	6	7	8	9	10
0,005	1	2							



#### 4. ТЕХНИЧЕСКАЯ ХАРАКТЕРИСТИКА

##### 4.1. Топографические условия района проложения автомобильной дороги

Автомобильная дорога проходит по равнинной местности.

##### 4.2. Ширина земляного полотна

На 1 января	Протяженность (км) при ширине (м)					
	меньше 8	от 8,0 до 9,9	от 10,0 до 11,9	от 12,0 до 14,9	от 15,0 до 27,4	27,5 и более
1	2	3	4	5	6	7
2019 г.	0,013	-	-	-	-	-

##### 4.3. Характеристика проезжей части

##### 4.3.1. Ширина проезжей части

На 1 января	Протяженность (км) при ширине (м)									
	до 4	от 4.1 до 4.4	от 4.5 до 5.9	от 6.0 до 6.5	от 6.6 до 6.9	от 7.0 до 7.4	от 7.5 до 8.4	от 8.5 до 11.0	от 11.1 до 14.0	от 14.0 и более
1	2	3	4	5	6	7	8	9	10	11
2019 г.	0,013	-	-	-	-	-	-	-	-	-

##### 4.3.2. Протяженность покрытий

Тип покрытий	Протяженность (км) на 1 января						
	2019 г.						
<b>1. Усовершенствованные</b>	<b>0,013</b>						
Цементобетонные	-						
асфальтобетонные	-						
в том числе:	-						
горячие	-						
теплые	-						
холодные	-						
Щебеночные и гравийные, обработанные органическими вяжущими	-						
Мостовые из мозаики и брусчатки	-						
Железобетонные плиты	0,013						
<b>2. Переходные</b>	-						
Щебеночные	-						
Гравийные	-						
Песчано-гравийная смесь	-						
Покрытия из грунтов и местных каменных материалов, обработанных вяжущими	-						
Мостовые из булыжного и колотого камня	-						
<b>3. Низшие</b>	-						
Грунт	-						
Грунтовые, укрепленные или улучшенные различными местными материалами	-						
Грунтовые профилированные	-						
Грунтовые естественные	-						

## 4.4. Характеристика профиля и трассы

## 4.4.1. Радиусы кривых и уклоны, не отвечающие требованиям СНиП для данной категории дороги

На 1 января	Число кривых с радиусом менее допустимого, шт	Суммарная длина кривых с радиусами менее допустимых, км	Число участков с уклонами, превышающими допустимые, шт	Длина участков с уклонами, превышающими допустимые, км
2019 г.	-	-	-	-

## 4.5. Протяженность участков повышенной трудности содержания, км

Характер участков	Протяженность (км) на 1 января							
	2019 г.							
Оползневые	-							
Затопляемые	-							
Вечномерзлотные	-							

## 4.6. Дорожные инженерные устройства и обстановка дорог

Наименование	Наличие на 1 января							
	2019 г.							
Автопавильоны капитального типа, шт	-							
Площадка отдыха, шт	-							
Площадки для стоянок и остановок автомоб., шт	-							
Освещение дорог, км	-							
Линии технолог. связи, км	-							
В том числе: кабельные	-							
воздушные	-							
Автобусные остановки, шт	-							
ПСП, шт	-							
Ограждения, км	-							
Сигнальные столбики, шт	-							
Дорожные знаки, шт	-							
В том числе:	-							
предупреждающие знаки	-							
знаки приоритета	-							
запрещающие знаки	-							
предписывающие знаки	-							
знаки особых предписаний	-							
информационно-указательные знаки	-							
знаки сервиса	-							
знаки дополнительной информации	-							







4.10.2. Сводная ведомость наличия тоннелей, галерей и пешеходных переходов в разных уровнях, шт/п. м

Виды сооружений	Наличие на 1 января						
	2019 г.						
Тоннели	-						
Галереи	-						
Пешеходные переходы, всего	-						
В том числе:							
Наземные	-						
Подземные	-						

4.10.3. Сводная ведомость наличия труб, шт/п. м

Виды сооружений	Наличие на 1 января						
	2019 г.						
Металлические	-						
Металлические гофрированные	-						
Железобетонные	1/ 15,00						
Бетонные	-						
Сборный железобетон	-						
Каменные	-						
Деревянные	-						
Кирпичные	-						
Асбестоцементные	-						
Полимерно-композитные	-						
Пластмассовые	-						
Комбинированные	-						
Итого	1/ 15,00						

4.10.4. Сводная ведомость наличия паромных переправ, шт/м. рабочего хода

Виды сооружений	Наличие на 1 января						
	2019 г.						
Самоходные	-						
Буксирные	-						
Канатные	-						
Навесные	-						
Итого:	-						

4.10.5. Сводная ведомость наличия подпорных стенок, шт/п. м

Материалы сооружений	Наличие на 1 января						
	2019 г.						
Железобетонные и бетонные	-						
Каменные	-						
Деревянные	-						
Итого:	-						

4.10.6. Сводная ведомость снегозащитных, декоративных и ветрозащитных лесонасаждений

Виды лесонасаждений	Протяженность на 1 января						
	2019 г.						
1. Снегозащитные, км							
Всего:	-						
В том числе:							
однорядные	-						
двухрядные	-						
трехрядные	-						
четырёхрядные	-						
пятирядные	-						
шестирядные	-						
семирядные	-						
восьмирядные	-						
2. Декоративные, км	-						
3. Ветрозащитные, км	-						

## 4.10.7. Сводная ведомость тротуаров и пешеходных дорожек, км

Наименование	Протяженность на 1 января							
	2019 г.							
Тротуары	-							
Пешеходные дорожки	-							

## 4.10.8. Сводная ведомость укрепления обочин, км

Наименование	Протяженность на 1 января							
	2019 г.							
Укрепленные обочины, всего	-							
В том числе: щебнем	-							
асфальтобетоном	-							
всего: асфальтобетоном, щебнем	-							
гравием	-							
гравием с гранулятом	-							
цементобетонном	-							
песчано-гравийной смесью	-							
гравийно-песчаной смесью	-							
камнем, обработанным вяжущим (ч/щ)	-							
неоднородными материалами (грунто-щебень)	-							
засевом трав	-							

## 4.10.9. Сводная ведомость съездов (въездов), шт/км

Тип покрытия съезда (въезда)	Наличие на 1 января							
	2019 г.							
Асфальтобетонное	-							
Цементобетонное	-							
Мостовая	-							
Щебеночно-гравийно-песчаная смесь, обработанная неорганическим вяжущим	-							
Щебеночно-гравийно-песчаная смесь, обработанная органическим и комплексным вяжущим	-							
Щебеночно-гравийно-песчаная смесь	-							
Грунтовое обработанное органическими и неорганическими вяжущими	-							
Активные и местные материалы	-							
Грунтовое	-							
Итого	-							

## 5. ДЕНЕЖНЫЕ ЗАТРАТЫ И ОСНОВНЫЕ ОБЪЕМЫ ВЫПОЛНЕННЫХ РАБОТ

### 5.1. Денежные затраты (в тыс. руб.)

Виды денежных затрат	2018 г.	3	4	5	6	7	8	9	10	11
1	2	3	4	5	6	7	8	9	10	11
По эксплуатационной смете, всего:	-									
В том числе на:										
капитальный ремонт	-									
средний ремонт	-									
текущий ремонт	-									
содержание	-									
озеленение	-									
По смете капиталовложений	-									
<b>Всего:</b>	-									

### 5.2. Объемы выполненных работ (в натуральных измерителях)

Год	Вид работ (реконструкция, капитальный ремонт, средний ремонт)	Дорожная одежда (км)		Мосты, путепроводы, шт/п м.		Трубы, шт/п.м.		Снегозащитные насаждения, км (справа, слева)	Служебные, производственные и жилые здания														
		Всего	В т.ч. перевод в усовершенствованн ую	Всего	В т.ч. пере- стройка на долговечные	Всего	В т.ч. перестройка на долговечные		В том числе														
									Служебные		Жилые дома		Мастерские		Гаражи		Склады		Прочие				
									Число, шт	Полезная площадь, м <sup>2</sup>	Число, шт	Число квартир, шт	Число, шт	Число станко- мест, шт	Число, шт	Число машино-мест, шт	Число, шт	Полезная площадь, м <sup>2</sup>	Число, шт	Мощность (полезная площадь, м <sup>2</sup> )			
1	2	3	4	5	6	7	8	9	10	11	12	13	14	15	16	17	18	19	20	21	22		
-	-	-	-	-	-	-	-	-	-	-	-	-	-	-	-	-	-	-	-	-	-	-	-

### 5.3. Выполнение основных работ

Год	Наименование работ	Измеритель	Количество работ	Стоимость работ, (тыс. руб.)	Место выполненных работ от км +..... до км +.....
1	2	3	4	5	6
-	-	-	-	-	-





## Форма Э-2

**Администрация ЗАТО Звёздный**  
(наименование министерства)

**ИНФОРМАЦИОННАЯ КАРТОЧКА №1  
НА ВОДПРОПУСКНУЮ ТРУБУ км 0+005**

Дорожное управление	-		
Дорожная организация	-		
Наименование дороги	Автомобильная дорога по окружной дороге от перекрестка с улицей Ленина до перекрестка с ул. Коммунистическая, с проездами по территории МУЗ Городская больница ЗАТО Звездный (2-й участок)		
Категория дороги	V		
Местоположение	На основном полотне	км	0+005
Тип трубы	круглая 1-очковая		
Наименование водотока	Водоотводная канава		
Длина трубы	15,00	м	
Отверстие	0,5	м	
Высота насыпи над трубой	0,15	м	
Тип оголовков:	входного	Без оголовка	
	выходного	Без оголовка	
Характер работы трубы	Безнапорный (напорная, безнапорная)		
Год постройки	-	последнего капитального ремонта	-
Материал тела трубы	Железобетон		
Толщина стенки тела трубы	5,00	см	
Объем тела трубы	2,85	м <sup>3</sup>	
Данные об изоляции	Битумная обмазка		
Глубина заложения фундамента	-		
Тип фундамента и основания	Нет		
Тип укрепления дна трубы	Железобетон		
Тип укрепления отверстия:			
	входного	Без укрепления	
	выходного	Без укрепления	
Укрепление откосов у оголовков (материал, конструкция):			
	входного	Без укрепления	
	выходного	Без укрепления	
Техническое состояние трубы	неуд., заиливание трубы > 10% от сечения, заиливание, замусоренность подводящего и отводящего русла, отсутствие оголовков на входе и выходе (Оценка, характер повреждения, дата повреждения)		

## СХЕМА (ЧЕРТЕЖ)

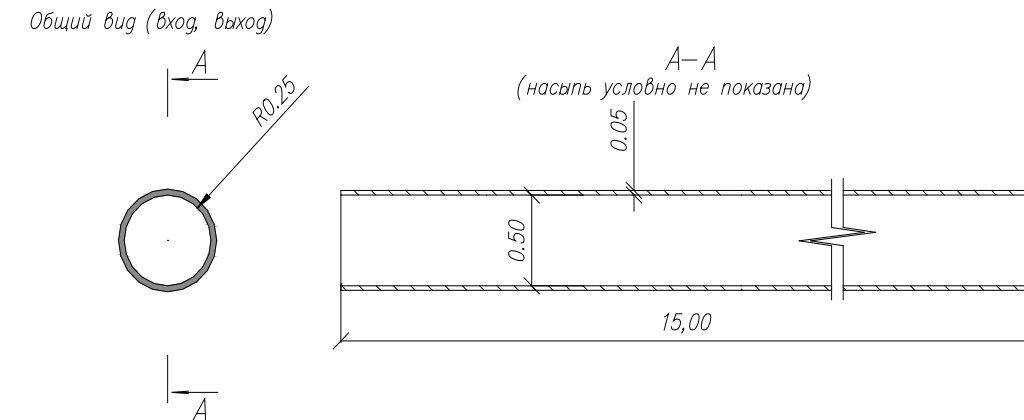

## ФОТОГРАФИИ

к карточке на трубу № 1



Рис.1. Входной оголовок



Рис.2. Выходной оголовок

Составил: Пахомова Ю.С.

Проверил: Круглова Л.И.

"29" Апрель 2019 г.

"30" Апрель 2019 г.

Форма Э-4

Администрация ЗАТО Звёздный  
(наименование министерства)

(наименование дорожного управления)

## Ведомость

## наличия и технического состояния мостов (путепроводов)

на автомобильной дороге Автомобильная дорога по окружной дороге от перекрестка с улицей Ленина до перекрестка с ул. Коммунистическая, с проездами по территории МУЗ Городская больница  
ЗАТО Звездный (2-й участок)  
местного значения на участке км: 0+000 ÷ 0+013 по состоянию на " 1 " января 2019 г.

Местоположение сооружения, км +	Наименование сооружения	Наименование перекрываемого препятствия (река, ручей, лог, ж/д, а/д и пр.)	Длина сооружения, м	Длина подходов, м	Год		Техническая характеристика сооружения				Техническое состояние (хор., уд., неуд.)
					Постройки (реконструкции)	Последнего кап. ремонта	Материал пролетных строений	Тип пролетных строений	Габарит	Нормативная нагрузка	
1	2	3	4	5	6	7	8	9	10	11	12
нет	-	-	-	-	-	-	-	-	-	-	-

Составил:

Пахомова Ю.С.  
" 29 " апреля 2019 г.

Проверил:

Круглова Л.И.  
" 30 " апреля 2019 г.

Администрация ЗАТО Звёздный  
(наименование министерства)

(наименование дорожного управления)

### Ведомость

#### наличия и технического состояния тоннелей

на автомобильной дороге Автомобильная дорога по окружной дороге от перекрестка с улицей Ленина до перекрестка с ул. Коммунистическая, с проездами по территории МУЗ Городская больница  
ЗАТО Звёздный (2-й участок)

местного значения на участке км: 0+000 ÷ 0+013 по состоянию на " 1 " января 2019 г.

Местоположение начала тоннеля, км+	Ближайший населенный пункт	Год		Техническая характеристика тоннеля									Техническое состояние (хор., уд., неуд.)								
		Постройки	Последнего капремонта	Полная длина, м	Форма поперечного сечения	Габарит (ширина, высота, диаметр), м	Ширина тротуара, м	Размеры портала, м	Материал			Наличие водоотвода (есть, нет)	Тип		Тела тоннеля	Обделки тоннеля	Порталов	Водоотвода	Вентиляции	Освещения	Электросилового оборудования
									Тела тоннеля	Обделки тоннеля	Портала		Вентиляции	Освещения							
1	2	3	4	5	6	7	8	9	10	11	12	13	14	15	16	17	18	19	20	21	22
нет	-	-	-	-	-	-	-	-	-	-	-	-	-	-	-	-	-	-	-	-	-

Составил:



Пахомова Ю.С.  
" 29 " апреля 2019 г.

Проверил:



Круглова Л.И.  
" 30 " апреля 2019 г.

Форма Э-6

Администрация ЗАТО Звёздный  
(наименование министерства)

(наименование дорожного управления)

**Ведомость****наличия и технического состояния труб**

на автомобильной дороге Автомобильная дорога по окружной дороге от перекрестка с улицей Ленина до перекрестка с ул. Коммунистическая, с проездами по территории МУЗ Городская больница  
ЗАТО Звездный (2-й участок)

местного значения на участке км: 0+000 ÷ 0+013 по состоянию на " 1 " января 2019 г.

№ трубы	Местоположение, км +	Вид перекрываемого препятствия (лог, ручей и пр.)	Конструкция (типовой проект, материал)	Год		Отверстие, м		Длина по лотку, м	Техническое состояние (хор., уд., неуд.)
				Постройки	Последнего кап. ремонта	Диаметр (ширина)	Высота		
1	2	3	4	5	6	7	8	9	10
1	0,005	Водоотводная канава	Железобетон	-	-	0,5	-	15,00	неуд.

Составил:



Пахомова Ю.С.  
" 29 " апреля 2019 г.

Проверил:

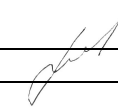

Круглова Л.И.  
" 30 " апреля 2019 г.

Администрация ЗАТО Звёздный  
(наименование министерства)

(наименование дорожного управления)

### Ведомость

#### наличия и технического состояния паромных переправ

на автомобильной дороге Автомобильная дорога по окружной дороге от перекрестка с улицей Ленина до перекрестка с ул. Коммунистическая, с проездами по территории МУЗ Городская больница  
ЗАТО Звёздный (2-й участок)

местного значения на участке км: 0+000 ÷ 0+013 по состоянию на " 1 " января 2019 г.

1	2	3	4	5	6	7	8	9	10	11	12	Год			16	Вид причала и материала	
												13	14	15		17	18
нет	-	-	-	-	-	-	-	-	-	-	-	-	-	-	-	-	-

Составил:

Пахомова Ю.С.  
" 29 " апреля 2019 г.

Проверил:

Круглова Л.И.  
" 30 " апреля 2019 г.

Форма Э-8

Администрация ЗАТО Звёздный  
(наименование министерства)

(наименование дорожного управления)

**Ведомость****наличия и технического состояния подпорных стенок****на автомобильной дороге Автомобильная дорога по окружной дороге от перекрестка с улицей Ленина до перекрестка с ул. Коммунистическая, с проездами по территории МУЗ Городская больница  
ЗАТО Звёздный (2-й участок)****местного значения на участке км: 0+000 ÷ 0+013 по состоянию на " 1 " января 2019 г.**

Местоположение, км +		Расположение (сверху или снизу, справа или слева)	Длина, м	Максимальная высота, м	Материал, род кладки (насухо, на растворе)	Кубатура, м <sup>3</sup>	Год		Техническое состояние (хор., уд., неуд.)
Начало	Конец						Постройки	Последнего кап. ремонта	
1	2	3	4	5	6	7	8	9	10
нет	нет	-	-	-	-	-	-	-	-

Составил:

Пахомова Ю.С.  
" 29 " апреля 2019 г.

Проверил:

Круглова Л.И.  
" 30 " апреля 2019 г.

Форма Э-9

Администрация ЗАТО Звёздный  
(наименование министерства)

(наименование дорожного управления)

**Ведомость****наличия и технического состояния зданий дорожной службы****на автомобильной дороге Автомобильная дорога по окружной дороге от перекрестка с улицей Ленина до перекрестка с ул. Коммунистическая, с проездами по территории МУЗ Городская больница  
ЗАТО Звездный (2-й участок)****местного значения на участке км: 0+000 ÷ 0+013 по состоянию на " 1 " января 2019 г.**

Местоположение, км+	Наименование ближайшего населенного пункта	Назначение зданий			Материал	Число этажей	Полезная площадь, м <sup>2</sup>	В т. ч. жилая площадь, м <sup>2</sup>	Объем, м <sup>3</sup>	Год		Техническое состояние (хор., уд., неуд.)
		Служебные	Производственные	Жилые						Постройки	Последнего кап. ремонта	
1	2	3	4	5	6	7	8	9	10	11	12	13
нет	-	-	-	-	-	-	-	-	-	-	-	-

Составил:

Пахомова Ю.С.  
" 29 " апреля 2019 г.

Проверил:

Круглова Л.И.  
" 30 " апреля 2019 г.



Форма Э-10

Администрация ЗАТО Звёздный  
(наименование министерства)

(наименование дорожного управления)

**Ведомость**

**наличия и технического состояния автобусных остановок**

**на автомобильной дороге Автомобильная дорога по окружной дороге от перекрестка с улицей Ленина до перекрестка с ул. Коммунистическая, с проездами по территории МУЗ Городская больница  
ЗАТО Звёздный (2-й участок)**

**местного значения на участке км: 0+000 ÷ 0+013 по состоянию на " 1 " января 2019 г.**

Местоположение, км +		Название остановки	Наличие элементов				Год		Техническое состояние автопавильонов (хор., уд., неуд.)
Справа	Слева		Остановочн. площадка с твердым покрытием	Переходно-скоростные полосы (есть, нет)	Посадочная площадка (есть, нет)	Павильон (есть, нет)	Постройки	Последнего кап. ремонта	
1	2	3	4	5	6	7	8	9	10
нет	нет	-	-	-	-	-	-	-	-

Составил:



Пахомова Ю.С.  
" 29 " апреля 2019 г.

Проверил:

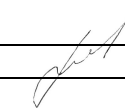

Круглова Л.И.  
" 30 " апреля 2019 г.

Форма Э-11

Администрация ЗАТО Звёздный  
(наименование министерства)

(наименование дорожного управления)

**Ведомость****наличия и технического состояния переходно-скоростных полос****на автомобильной дороге Автомобильная дорога по окружной дороге от перекрестка с улицей Ленина до перекрестка с ул. Коммунистическая, с проездами по территории МУЗ Городская больница  
ЗАТО Звездный (2-й участок)****местного значения на участке км: 0+000 ÷ 0+013 по состоянию на " 1 " января 2019 г.**

Местоположение, км +		Тип покрытия	Площадь покрытия, м <sup>2</sup>			Год		Техническое состояние (хор., уд., неуд.)
Справа	Слева		Всего	В том числе		Постройки	Последнего кап. ремонта	
				Полоса торможения	Полоса разгона			
1	2	3	4	5	6	7	8	9
нет	нет	-	-	-	-	-	-	-

Составил:

Пахомова Ю.С.  
" 29 " апреля 2019 г.

Проверил:

Круглова Л.И.  
" 30 " апреля 2019 г.

Форма Э-12

Администрация ЗАТО Звёздный  
(наименование министерства)

(наименование дорожного управления)

**Ведомость****наличия и технического состояния дорожных знаков**

на автомобильной дороге Автомобильная дорога по окружной дороге от перекрестка с улицей Ленина до перекрестка с ул. Коммунистическая, с проездами по территории МУЗ Городская больница  
ЗАТО Звёздный (2-й участок)

местного значения на участке км: 0+000 ÷ 0+013 по состоянию на " 1 " января 2019 г.

Наименование дорожного знака	Прямое направление				Обратное направление				Техническое состояние (хор., уд., неуд.)
	Номер знака по ГОСТу	Справа, км +	Слева, км+	По центру, км+	Номер знака по ГОСТу	Справа, км+	Слева, км+	По центру, км+	
1	2	3	4	5	6	7	8	9	10
нет	-	-	-	-	-	-	-	-	-

Составил:



Пахомова Ю.С.  
" 29 " апреля 2019 г.

Проверил:



Круглова Л.И.  
" 30 " апреля 2019 г.

Форма Э-13

Администрация ЗАТО Звёздный  
(наименование министерства)

(наименование дорожного управления)

### Ведомость

#### наличия и технического состояния ограждения

на автомобильной дороге Автомобильная дорога по окружной дороге от перекрестка с улицей Ленина до перекрестка с ул. Коммунистическая, с проездами по территории МУЗ Городская больница  
ЗАТО Звёздный (2-й участок)

местного значения на участке км: 0+000 ÷ 0+013 по состоянию на " 1 " января 2019 г.

Местоположение, км +		Протяженность, км					Тип	Материал (металл, ж/б, дерево и др.)	Год постройки	Техническое состояние (хор., уд., неуд.)	Ведомственная принадлежность
Начало	Конец	Справа	Слева	Справа от разделительной полосы	Слева от разделительной полосы	На разделительной полосе					
1	2	3	4	5	6	7	8	9	10	11	12
нет	нет	-	-	-	-	-	-	-	-	-	-

Составил:



Пахомова Ю.С.  
" 29 " апреля 2019 г.

Проверил:



Круглова Л.И.  
" 30 " апреля 2019 г.

Форма Э-14

Администрация ЗАТО Звёздный  
(наименование министерства)

(наименование дорожного управления)

**Ведомость****наличия и технического состояния направляющих устройств****на автомобильной дороге Автомобильная дорога по окружной дороге от перекрестка с улицей Ленина до перекрестка с ул. Коммунистическая, с проездами по территории МУЗ Городская больница  
ЗАТО Звёздный (2-й участок)****местного значения на участке км: 0+000 ÷ 0+013 по состоянию на " 1 " января 2019 г.**

Наименование	Местоположение, км +		Количество, шт		Материал (ж/б, бетон, дерево и др.)	Год установки	Техническое состояние (хор., уд., неуд.)
	Начало	Конец	Справа	Слева			
1	2	3	4	5	6	7	8
нет	-	-	-	-	-	-	-

Составил:

Пахомова Ю.С.  
" 29 " апреля 2019 г.

Проверил:

Круглова Л.И.  
" 30 " апреля 2019 г.

Форма Э-15

Администрация ЗАТО Звёздный  
(наименование министерства)

(наименование дорожного управления)

**Ведомость****наличия и технического состояния озеленения****на автомобильной дороге Автомобильная дорога по окружной дороге от перекрестка с улицей Ленина до перекрестка с ул. Коммунистическая, с проездами по территории МУЗ Городская больница  
ЗАТО Звездный (2-й участок)****местного значения на участке км: 0+000 ÷ 0+013 по состоянию на " 1 " января 2019 г.**

Местоположение, км+		Протяженность, км											Год посадки	Состояние посадок (хор., уд., неуд.)	
		Всего		В том числе								Декоративные, км			
Начало	Конец	Справа	Слева	1-но рядные	2-х рядные	3-х рядные	4-х рядные	5-ти рядные	6-ти рядные	7-ми рядные	8-ми рядные	Справа	Слева	15	16
1	2	3	4	5	6	7	8	9	10	11	12	13	14		
нет	нет	-	-	-	-	-	-	-	-	-	-	-	-	-	-

Составил:

Пахомова Ю.С.  
" 29 " апреля 2019 г.

Проверил:

Круглова Л.И.  
" 30 " апреля 2019 г.

Форма Э-16

Администрация ЗАТО Звёздный  
(наименование министерства)

(наименование дорожного управления)

**Ведомость****наличия и технического состояния тротуаров и пешеходных дорожек****на автомобильной дороге Автомобильная дорога по окружной дороге от перекрестка с улицей Ленина до перекрестка с ул. Коммунистическая, с проездами по территории МУЗ Городская больница  
ЗАТО Звёздный (2-й участок)****местного значения на участке км: 0+000 ÷ 0+013 по состоянию на " 1 " января 2019 г.**

Наименование	Местоположение, км +		Протяженность, км		Год		Техническое состояние (хор., уд., неуд.)	Ведомственная принадлежность
	Начало	Конец	Справа	Слева	Постройки	Последнего ремонта		
1	2	3	4	5	6	7	8	9
нет	-	-	-	-	-	-	-	

Составил:

Пахомова Ю.С.  
" 29 " апреля 2019 г.

Проверил:

Круглова Л.И.  
" 30 " апреля 2019 г.

Форма Э-17

Администрация ЗАТО Звёздный  
(наименование министерства)

(наименование дорожного управления)

**Ведомость****наличия и технического состояния укрепления обочин**

на автомобильной дороге Автомобильная дорога по окружной дороге от перекрестка с улицей Ленина до перекрестка с ул. Коммунистическая, с проездами по территории МУЗ Городская больница  
ЗАТО Звездный (2-й участок)

местного значения на участке км: 0+000 ÷ 0+013 по состоянию на " 1 " января 2019 г.

Местоположение, км +		Протяженность, км		Ширина, м		Материал	Год		Техническое состояние
Начало	Конец	Справа	Слева	Справа	Слева		Постройки	Ремонта	
1	2	3	4	5	6	7	8	9	10
нет	нет	-	-	-	-	-	-	-	-

Составил:



Пахомова Ю.С.  
" 29 " апреля 2019 г.

Проверил:

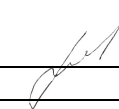

Круглова Л.И.  
" 30 " апреля 2019 г.



Администрация ЗАТО Звёздный  
(наименование министерства)

(наименование дорожного управления)

### Ведомость

#### наличия и технического состояния съездов (въездов)

на автомобильной дороге Автомобильная дорога по окружной дороге от перекрестка с улицей Ленина до перекрестка с ул. Коммунистическая, с проездами по территории МУЗ Городская больница  
ЗАТО Звёздный (2-й участок)

местного значения на участке км: 0+000 ÷ 0+013 по состоянию на " 1 " января 2019 г.

Местоположение, км +		Тип покрытия	Направление	Длина, м	Радиусы закругления		Площадь покрытия, м <sup>2</sup>	Обустройство					Год		Техническое состояние (хор., уд., неуд.)
Справа	Слева				левый	правый		Переходно-скоростные полосы	Труба (есть, нет)	Сигнальные столбики (есть, нет)	Островок безопасности (есть, нет)	Знак 2.4. (есть, нет)	Постройки	Последнего кап. ремонта	
1	2	3	4	5	6	7	8	9	10	11	12	13	14	15	16
нет	нет	-	-	-	-	-	-	-	-	-	-	-	-	-	-

Составил:



Пахомова Ю.С.  
" 29 " апреля 2019 г.

Проверил:

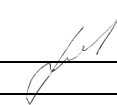

Круглова Л.И.  
" 30 " апреля 2019 г.

Форма Э-19

Администрация ЗАТО Звёздный  
(наименование министерства)

(наименование дорожного управления)

**Ведомость**

**наличия коммуникаций, находящихся в пределах полосы отвода**

**на автомобильной дороге Автомобильная дорога по окружной дороге от перекрестка с улицей Ленина до перекрестка с ул. Коммунистическая, с проездами по территории МУЗ Городская больница  
ЗАТО Звёздный (2-й участок)**

**местного значения на участке км: 0+000 ÷ 0+013 по состоянию на " 1 " января 2019 г.**

Местоположение, км +		Место пересечения, км +	Наименование коммуникации	Ведомственная принадлежность	Высота над дорогой, м	Глубина, м	Расстояние от бровки земляного полотна до коммуникаций, м	
Начало	Конец						Справа	Слева
1	2	3	4	5	6	7	8	9
нет	нет	-	-	-	-	-	-	-

Составил:



Пахомова Ю.С.  
" 29 " апреля 2019 г.

Проверил:



Круглова Л.И.  
" 30 " апреля 2019 г.

Форма Э-20

Администрация ЗАТО Звёздный  
(наименование министерства)

(наименование дорожного управления)

**Ведомость  
размеров полосы отвода**

на автомобильной дороге Автомобильная дорога по окружной дороге от перекрестка с улицей Ленина до перекрестка с ул. Коммунистическая, с проездами по территории МУЗ Городская больница  
ЗАТО Звездный (2-й участок)  
местного значения на участке км: 0+000 ÷ 0+013 по состоянию на " 1 " января 2019 г.

Участок дороги		Протяженность, км	Размер полосы отвода, м		Наименование, номер и дата документа отвода земель	Сведения о натурном закреплении границ полосы отвода
От км +	До км +		Справа от оси дороги	Слева от оси дороги		
1	2	3	4	5	6	7
нет	нет	-	-	-	-	-

Составил:

Пахомова Ю.С.  
" 29 " апреля 2019 г.

Проверил:

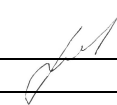
Круглова Л.И.  
" 30 " апреля 2019 г.

Администрация ЗАТО Звёздный  
(наименование министерства)

(наименование дорожного управления)

### Сводная ведомость

наличия автомобильных дорог (подъездов) по а/д Автомобильная дорога по окружной дороге от перекрестка с улицей Ленина до перекрестка с ул. Коммунистическая, с проездами по территории МУЗ Городская больница ЗАТО Звездный (2-й участок) (км: 0+000 ÷ 0+013) местного значения и сооружений на них по состоянию на " 1 " января 2019 г.

Наименование	Протяженность км		В том числе по типам покрытий (за вычетом дорог, находящихся в ведении городов)													
	Всего	Из них находящихся в ведении городов	усовершенствованные						переходные				низшие		грунтовые	
			цементобетонные	асфальтобетонные			щебеночные и гравийные, обработанные вяжущими материалами	мостовые из мозаики и брусчатки	щебеночные	гравийные	покрытия из грунтов и местных материалов обработанных вяжущими материалами	мостовые из булыжного и колотого камня	грунтовые, укрепленные или улучшенные различными материалами	прочие типы покрытия	профилированные	естественные
горячие	теплые	холодные														
1	2	3	4	5	6	7	8	9	10	11	12	13	14	15	16	17
Автомобильная дорога по окружной дороге от перекрестка с улицей Ленина до перекрестка с ул. Коммунистическая, с проездами по территории МУЗ Городская больница ЗАТО Звездный (2-й участок)	0,013	-	-	-	-	-	-	-	-	-	-	-	-	0,013	-	-

Всего	Мосты ( путепроводы ), шт/м						Тоннели		Трубы , шт/м						Паромные переправы	
	в том числе						шт	м	всего	в том числе					всего	в том числе с механизированной тягой
	металлические и сталежелезобетонные	железобетонные	разнородные по материалам	каменные и бетонные	деревянные (деревянные)	наплавные				железобетонные	бетонные	металлические	каменные	деревянные		
18	19	20	21	22	23	24	25	26	27	28	29	30	31	32	33	34
-	-	-	-	-	-	-	-	-	1/ 15,00	1/ 15,00	-	-	-	-	-	-

Составил:

Пахомова Ю.С.  
" 29 " апреля 2019 г.

Проверил:

Круглова Л.И.  
" 30 " апреля 2019 г.



### 3. ЭКОНОМИЧЕСКАЯ ХАРАКТЕРИСТИКА

#### 3.1. Экономическое и административное значение дороги:

Административное значение - местное .

#### 3.2. Связь дороги с железнодорожным и водным путями и автомобильными дорогами:

#### 3.3. Характеристика движения, его сезонность и перспективы роста:

#### 3.4. Интенсивность движения по данным учета:

Километры	Номера учетных пунктов	Среднесуточная интенсивность движения, авт./сут							
		2019 г.							
1	2	3	4	5	6	7	8	9	10
0,005	1	8							

#### 4. ТЕХНИЧЕСКАЯ ХАРАКТЕРИСТИКА

##### 4.1. Топографические условия района проложения автомобильной дороги

Автомобильная дорога проходит по равнинной местности.

##### 4.2. Ширина земляного полотна

На 1 января	Протяженность (км) при ширине (м)					
	меньше 8	от 8,0 до 9,9	от 10,0 до 11,9	от 12,0 до 14,9	от 15,0 до 27,4	27,5 и более
1	2	3	4	5	6	7
2019 г.	0,102	-	-	-	-	-

##### 4.3. Характеристика проезжей части

##### 4.3.1. Ширина проезжей части

На 1 января	Протяженность (км) при ширине (м)									
	до 4	от 4.1 до 4.4	от 4.5 до 5.9	от 6.0 до 6.5	от 6.6 до 6.9	от 7.0 до 7.4	от 7.5 до 8.4	от 8.5 до 11.0	от 11.1 до 14.0	от 14.0 и более
1	2	3	4	5	6	7	8	9	10	11
2019 г.	0,102	-	-	-	-	-	-	-	-	-

##### 4.3.2. Протяженность покрытий

Тип покрытий	Протяженность (км) на 1 января						
	2019 г.						
<b>1. Усовершенствованные</b>	<b>0,102</b>						
Цементобетонные	-						
асфальтобетонные	0,102						
в том числе:	0,102						
теплые	-						
холодные	-						
Щебеночные и гравийные, обработанные органическими вяжущими	-						
Мостовые из мозаики и брусчатки	-						
Железобетонные плиты	-						
<b>2. Переходные</b>	<b>-</b>						
Щебеночные	-						
Гравийные	-						
Песчано-гравийная смесь	-						
Покрытия из грунтов и местных каменных материалов, обработанных вяжущими	-						
Мостовые из булыжного и колотого камня	-						
<b>3. Низшие</b>	<b>-</b>						
Грунт	-						
Грунтовые, укрепленные или улучшенные различными местными материалами	-						
Грунтовые профилированные	-						
Грунтовые естественные	-						

## 4.4. Характеристика профиля и трассы

## 4.4.1. Радиусы кривых и уклоны, не отвечающие требованиям СНиП для данной категории дороги

На 1 января	Число кривых с радиусом менее допустимого, шт	Суммарная длина кривых с радиусами менее допустимых, км	Число участков с уклонами, превышающими допустимые, шт	Длина участков с уклонами, превышающими допустимые, км
2019 г.	-	-	-	-

## 4.5. Протяженность участков повышенной трудности содержания, км

Характер участков	Протяженность (км) на 1 января							
	2019 г.							
Оползневые	-							
Затопляемые	-							
Вечномерзлотные	-							

## 4.6. Дорожные инженерные устройства и обстановка дорог

Наименование	Наличие на 1 января							
	2019 г.							
Автопавильоны капитального типа, шт	-							
Площадка отдыха, шт	-							
Площадки для стоянок и остановок автомоб., шт	1							
Освещение дорог, км	0,035							
Линии технолог. связи, км	-							
В том числе: кабельные	-							
воздушные	-							
Автобусные остановки, шт	-							
ПСП, шт	-							
Ограждения, км	-							
Сигнальные столбики, шт	-							
Дорожные знаки, шт	1							
В том числе:	-							
предупреждающие знаки	-							
знаки приоритета	-							
запрещающие знаки	1							
предписывающие знаки	-							
знаки особых предписаний	-							
информационно-указательные знаки	-							
знаки сервиса	-							
знаки дополнительной информации	-							









4.10.2. Сводная ведомость наличия тоннелей, галерей и пешеходных переходов в разных уровнях, шт/п. м

Виды сооружений	Наличие на 1 января						
	2019 г.						
Тоннели	-						
Галереи	-						
Пешеходные переходы, всего	-						
В том числе:							
Наземные	-						
Подземные	-						

4.10.3. Сводная ведомость наличия труб, шт/п. м

Виды сооружений	Наличие на 1 января						
	2019 г.						
Металлические	-						
Металлические гофрированные	-						
Железобетонные	1/ 5,30						
Бетонные	-						
Сборный железобетон	-						
Каменные	-						
Деревянные	-						
Кирпичные	-						
Асбестоцементные	-						
Полимерно-композитные	-						
Пластмассовые	-						
Комбинированные	-						
Итого	1/ 5,30						

4.10.4. Сводная ведомость наличия паромных переправ, шт/м. рабочего хода

Виды сооружений	Наличие на 1 января						
	2019 г.						
Самоходные	-						
Буксирные	-						
Канатные	-						
Навесные	-						
Итого:	-						

4.10.5. Сводная ведомость наличия подпорных стенок, шт/п. м

Материалы сооружений	Наличие на 1 января						
	2019 г.						
Железобетонные и бетонные	-						
Каменные	-						
Деревянные	-						
Итого:	-						

4.10.6. Сводная ведомость снегозащитных, декоративных и ветрозащитных лесонасаждений

Виды лесонасаждений	Протяженность на 1 января						
	2019 г.						
1. Снегозащитные, км							
Всего:	-						
В том числе:							
однорядные	-						
двухрядные	-						
трехрядные	-						
четырёхрядные	-						
пятирядные	-						
шестирядные	-						
семирядные	-						
восьмирядные	-						
2. Декоративные, км	-						
3. Ветрозащитные, км	-						

## 4.10.7. Сводная ведомость тротуаров и пешеходных дорожек, км

Наименование	Протяженность на 1 января							
	2019 г.							
Тротуары	-							
Пешеходные дорожки	-							

## 4.10.8. Сводная ведомость укрепления обочин, км

Наименование	Протяженность на 1 января							
	2019 г.							
Укрепленные обочины, всего	-							
В том числе: щебнем	-							
асфальтобетоном	-							
всего: асфальтобетоном, щебнем	-							
гравием	-							
гравием с гранулятом	-							
цементобетонном	-							
песчано-гравийной смесью	-							
гравийно-песчаной смесью	-							
камнем, обработанным вяжущим (ч/щ)	-							
неоднородными материалами (грунто-щебень)	-							
засевом трав	-							

## 4.10.9. Сводная ведомость съездов (въездов), шт/км

Тип покрытия съезда (въезда)	Наличие на 1 января							
	2019 г.							
Асфальтобетонное	-							
Цементобетонное	-							
Мостовая	-							
Щебеночно-гравийно-песчаная смесь, обработанная неорганическим вяжущим	-							
Щебеночно-гравийно-песчаная смесь, обработанная органическим и комплексным вяжущим	-							
Щебеночно-гравийно-песчаная смесь	-							
Грунтовое обработанное органическими и неорганическими вяжущими	-							
Активные и местные материалы	-							
Грунтовое	-							
Итого	-							

## 5. ДЕНЕЖНЫЕ ЗАТРАТЫ И ОСНОВНЫЕ ОБЪЕМЫ ВЫПОЛНЕННЫХ РАБОТ

### 5.1. Денежные затраты (в тыс. руб.)

Виды денежных затрат	2018 г.	3	4	5	6	7	8	9	10	11
1	2	3	4	5	6	7	8	9	10	11
По эксплуатационной смете, всего:	-									
В том числе на:										
капитальный ремонт	-									
средний ремонт	-									
текущий ремонт	-									
содержание	-									
озеленение	-									
По смете капиталовложений	-									
<b>Всего:</b>	-									

### 5.2. Объемы выполненных работ (в натуральных измерителях)

Год	Вид работ (реконструкция, капитальный ремонт, средний ремонт)	Дорожная одежда (км)		Мосты, путепроводы, шт/п м.		Трубы, шт/п.м.		Снегозащитные насаждения, км (справа, слева)	Службные, производственные и жилые здания														
		Всего	В т.ч. перевод в усовершенствованн ую	Всего	В т.ч. пере- стройка на долговечные	Всего	В т.ч. перестройка на долговечные		В том числе														
									Службные		Жилые дома		Мастерские		Гаражи		Склады		Прочие				
									Число, шт	Полезная площадь, м <sup>2</sup>	Число, шт	Число квартир, шт	Число, шт	Число станко- мест, шт	Число, шт	Число машино-мест, шт	Число, шт	Полезная площадь, м <sup>2</sup>	Число, шт	Мощность (полезная площадь, м <sup>2</sup> )			
1	2	3	4	5	6	7	8	9	10	11	12	13	14	15	16	17	18	19	20	21	22		
-	-	-	-	-	-	-	-	-	-	-	-	-	-	-	-	-	-	-	-	-	-	-	-

### 5.3. Выполнение основных работ

Год	Наименование работ	Измеритель	Количество работ	Стоимость работ, (тыс. руб.)	Место выполненных работ от км +..... до км +.....
1	2	3	4	5	6
-	-	-	-	-	-



## Форма Э-2

**Администрация ЗАТО Звёздный**  
(наименование министерства)

**ИНФОРМАЦИОННАЯ КАРТОЧКА №1**  
**НА ВОДОПРОПУСКНУЮ ТРУБУ км 0+006**

Дорожное управление	-		
Дорожная организация	-		
Наименование дороги	Автомобильная дорога по окружной дороге от перекрестка с улицей Ленина до перекрестка с ул. Коммунистическая, с проездами по территории МУЗ Городская больница ЗАТО Звездный (3-й участок)		
Категория дороги	V		
Местоположение	На основном полотне	км	0+006
Тип трубы	круглая 1-очковая		
Наименование водотока	Водоотводная канава		
Длина трубы	5,30	м	
Отверстие	0,5	м	
Высота насыпи над трубой	0,10	м	
Тип оголовков:	входного	Раструбный	
	выходного	Без оголовка	
Характер работы трубы	Безнапорный (напорная, безнапорная)		
Год постройки	-	последнего капитального ремонта	-
Материал тела трубы	Железобетон		
Толщина стенки тела трубы	5,00	см	
Объем тела трубы	1,01	м <sup>3</sup>	
Данные об изоляции	Битумная обмазка		
Глубина заложения фундамента	-		
Тип фундамента и основания	Нет		
Тип укрепления дна трубы	Железобетон		
Тип укрепления отверстия:			
	входного	Без укрепления	
	выходного	Без укрепления	
Укрепление откосов у оголовков (материал, конструкция):			
	входного	Монолитный бетон	
	выходного	Без укрепления	
Техническое состояние трубы	неуд., заиливание трубы > 10% от сечения, отсутствие оголовка на выходе, размыв подводящего и отводящего русла, разрушение кладки со сдвигом групп камней в оголовке на входе (Оценка, характер повреждения, дата повреждения)		

## СХЕМА (ЧЕРТЕЖ)

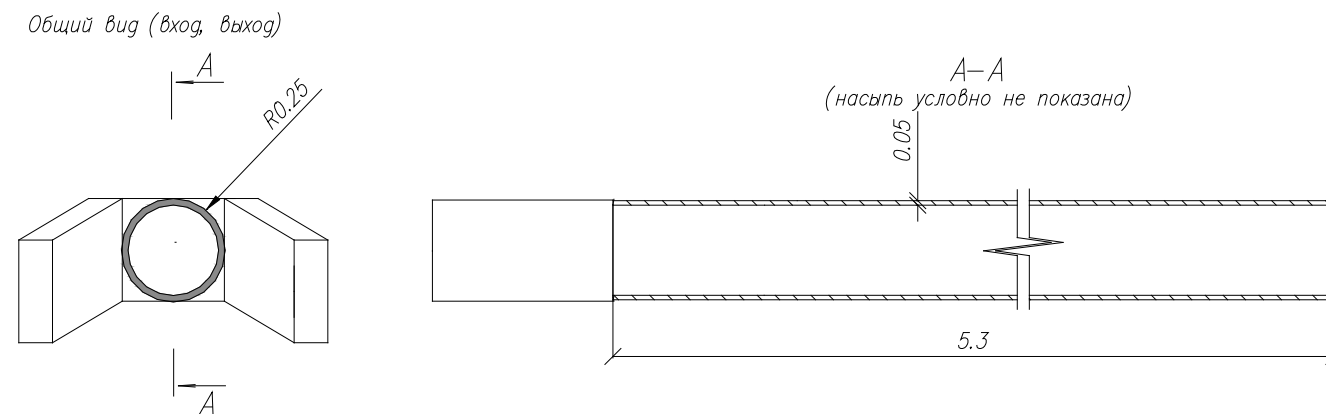

## ФОТОГРАФИИ

к карточке на трубу № 1



Рис.1. Входной оголовок



Рис.2. Выходной оголовок

Составил: Пахомова Ю.С.

"29" Апрель 2019 г.

Проверил: Круглова Л.И.

"30" Апрель 2019 г.



Форма Э-4

Администрация ЗАТО Звёздный  
(наименование министерства)

(наименование дорожного управления)

## Ведомость

## наличия и технического состояния мостов (путепроводов)

на автомобильной дороге Автомобильная дорога по окружной дороге от перекрестка с улицей Ленина до перекрестка с ул. Коммунистическая, с проездами по территории МУЗ Городская больница  
ЗАТО Звёздный (3-й участок)  
местного значения на участке км: 0+000 ÷ 0+102 по состоянию на " 1 " января 2019 г.

Местоположение сооружения, км +	Наименование сооружения	Наименование перекрываемого препятствия (река, ручей, лог, ж/д, а/д и пр.)	Длина сооружения, м	Длина подходов, м	Год		Техническая характеристика сооружения				Техническое состояние (хор., уд., неуд.)
					Постройки (реконструкции)	Последнего кап. ремонта	Материал пролетных строений	Тип пролетных строений	Габарит	Нормативная нагрузка	
1	2	3	4	5	6	7	8	9	10	11	12
нет	-	-	-	-	-	-	-	-	-	-	-

Составил:

Пахомова Ю.С.  
" 29 " апреля 2019 г.

Проверил:

Круглова Л.И.  
" 30 " апреля 2019 г.

Администрация ЗАТО Звёздный  
(наименование министерства)

(наименование дорожного управления)

### Ведомость

#### наличия и технического состояния тоннелей

на автомобильной дороге Автомобильная дорога по окружной дороге от перекрестка с улицей Ленина до перекрестка с ул. Коммунистическая, с проездами по территории МУЗ Городская больница  
ЗАТО Звездный (3-й участок)

местного значения на участке км: 0+000 ÷ 0+102 по состоянию на " 1 " января 2019 г.

Местоположение начала тоннеля, км+	Ближайший населенный пункт	Год		Техническая характеристика тоннеля									Техническое состояние (хор., уд., неуд.)								
		Постройки	Последнего капремонта	Полная длина, м	Форма поперечного сечения	Габарит (ширина, высота, диаметр), м	Ширина тротуара, м	Размеры портала, м	Материал			Наличие водоотвода (есть, нет)	Тип		Тела тоннеля	Обделки тоннеля	Порталов	Водоотвода	Вентиляции	Освещения	Электросилового оборудования
									Тела тоннеля	Обделки тоннеля	Портала		Вентиляции	Освещения							
1	2	3	4	5	6	7	8	9	10	11	12	13	14	15	16	17	18	19	20	21	22
нет	-	-	-	-	-	-	-	-	-	-	-	-	-	-	-	-	-	-	-	-	-

Составил:

Пахомова Ю.С.  
" 29 " апреля 2019 г.

Проверил:

Круглова Л.И.  
" 30 " апреля 2019 г.

Форма Э-6

Администрация ЗАТО Звёздный  
(наименование министерства)

(наименование дорожного управления)

**Ведомость****наличия и технического состояния труб**

на автомобильной дороге Автомобильная дорога по окружной дороге от перекрестка с улицей Ленина до перекрестка с ул. Коммунистическая, с проездами по территории МУЗ Городская больница  
ЗАТО Звёздный (3-й участок)

местного значения на участке км: 0+000 ÷ 0+102 по состоянию на " 1 " января 2019 г.

№ трубы	Местоположение, км +	Вид перекрываемого препятствия (лог, ручей и пр.)	Конструкция (типовой проект, материал)	Год		Отверстие, м		Длина по лотку, м	Техническое состояние (хор., уд., неуд.)
				Постройки	Последнего кап. ремонта	Диаметр (ширина)	Высота		
1	2	3	4	5	6	7	8	9	10
1	0,006	Водоотводная канава	Железобетон	-	-	0,5	-	5,30	неуд.

Составил:



Пахомова Ю.С.  
" 29 " апреля 2019 г.

Проверил:



Круглова Л.И.  
" 30 " апреля 2019 г.

Администрация ЗАТО Звёздный  
(наименование министерства)

(наименование дорожного управления)

### Ведомость

#### наличия и технического состояния паромных переправ

на автомобильной дороге Автомобильная дорога по окружной дороге от перекрестка с улицей Ленина до перекрестка с ул. Коммунистическая, с проездами по территории МУЗ Городская больница  
ЗАТО Звездный (3-й участок)

местного значения на участке км: 0+000 ÷ 0+102 по состоянию на " 1 " января 2019 г.

1	2	3	4	5	6	7	8	9	10	11	12	Год			16	Вид причала и материала	
												13	14	15		17	18
нет	-	-	-	-	-	-	-	-	-	-	-	-	-	-	-	-	-

Составил:



Пахомова Ю.С.  
" 29 " апреля 2019 г.

Проверил:



Круглова Л.И.  
" 30 " апреля 2019 г.

Форма Э-8

Администрация ЗАТО Звёздный  
(наименование министерства)

(наименование дорожного управления)

**Ведомость**

**наличия и технического состояния подпорных стенок**

**на автомобильной дороге Автомобильная дорога по окружной дороге от перекрестка с улицей Ленина до перекрестка с ул. Коммунистическая, с проездами по территории МУЗ Городская больница  
ЗАТО Звёздный (3-й участок)**

**местного значения на участке км: 0+000 ÷ 0+102 по состоянию на " 1 " января 2019 г.**

Местоположение, км +		Расположение (сверху или снизу, справа или слева)	Длина, м	Максимальная высота, м	Материал, род кладки (насухо, на растворе)	Кубатура, м <sup>3</sup>	Год		Техническое состояние (хор., уд., неуд.)
Начало	Конец						Постройки	Последнего кап. ремонта	
1	2	3	4	5	6	7	8	9	10
нет	нет	-	-	-	-	-	-	-	-

Составил:



Пахомова Ю.С.  
" 29 " апреля 2019 г.

Проверил:



Круглова Л.И.  
" 30 " апреля 2019 г.

Форма Э-9

Администрация ЗАТО Звёздный  
(наименование министерства)

(наименование дорожного управления)

**Ведомость****наличия и технического состояния зданий дорожной службы****на автомобильной дороге Автомобильная дорога по окружной дороге от перекрестка с улицей Ленина до перекрестка с ул. Коммунистическая, с проездами по территории МУЗ Городская больница  
ЗАТО Звездный (3-й участок)****местного значения на участке км: 0+000 ÷ 0+102 по состоянию на " 1 " января 2019 г.**

Местоположение, км+	Наименование ближайшего населенного пункта	Назначение зданий			Материал	Число этажей	Полезная площадь, м <sup>2</sup>	В т. ч. жилая площадь, м <sup>2</sup>	Объем, м <sup>3</sup>	Год		Техническое состояние (хор., уд., неуд.)
		Служебные	Производственные	Жилые						Постройки	Последнего кап. ремонта	
1	2	3	4	5	6	7	8	9	10	11	12	13
нет	-	-	-	-	-	-	-	-	-	-	-	-

Составил:

Пахомова Ю.С.  
" 29 " апреля 2019 г.

Проверил:

Круглова Л.И.  
" 30 " апреля 2019 г.

Форма Э-10

Администрация ЗАТО Звёздный  
(наименование министерства)

(наименование дорожного управления)

**Ведомость**

**наличия и технического состояния автобусных остановок**

**на автомобильной дороге Автомобильная дорога по окружной дороге от перекрестка с улицей Ленина до перекрестка с ул. Коммунистическая, с проездами по территории МУЗ Городская больница  
ЗАТО Звёздный (3-й участок)**

**местного значения на участке км: 0+000 ÷ 0+102 по состоянию на " 1 " января 2019 г.**

Местоположение, км +		Название остановки	Наличие элементов				Год		Техническое состояние автопавильонов (хор., уд., неуд.)
Справа	Слева		Остановочн. площадка с твердым покрытием	Переходно-скоростные полосы (есть, нет)	Посадочная площадка (есть, нет)	Павильон (есть, нет)	Постройки	Последнего кап. ремонта	
1	2	3	4	5	6	7	8	9	10
нет	нет	-	-	-	-	-	-	-	-

Составил:

Пахомова Ю.С.  
" 29 " апреля 2019 г.

Проверил:

Круглова Л.И.  
" 30 " апреля 2019 г.

Форма Э-11

Администрация ЗАТО Звёздный  
(наименование министерства)

(наименование дорожного управления)

**Ведомость**

**наличия и технического состояния переходно-скоростных полос**

**на автомобильной дороге Автомобильная дорога по окружной дороге от перекрестка с улицей Ленина до перекрестка с ул. Коммунистическая, с проездами по территории МУЗ Городская больница  
ЗАТО Звёздный (3-й участок)**

**местного значения на участке км: 0+000 ÷ 0+102 по состоянию на " 1 " января 2019 г.**

Местоположение, км +		Тип покрытия	Площадь покрытия, м <sup>2</sup>			Год		Техническое состояние (хор., уд., неуд.)
Справа	Слева		Всего	В том числе		Постройки	Последнего кап. ремонта	
				Полоса торможения	Полоса разгона			
1	2	3	4	5	6	7	8	9
нет	нет	-	-	-	-	-	-	-

Составил:



Пахомова Ю.С.  
" 29 " апреля 2019 г.

Проверил:



Круглова Л.И.  
" 30 " апреля 2019 г.



Форма Э-12

Администрация ЗАТО Звёздный  
(наименование министерства)

(наименование дорожного управления)

**Ведомость****наличия и технического состояния дорожных знаков****на автомобильной дороге Автомобильная дорога по окружной дороге от перекрестка с улицей Ленина до перекрестка с ул. Коммунистическая, с проездами по территории МУЗ Городская больница  
ЗАТО Звёздный (3-й участок)****местного значения на участке км: 0+000 ÷ 0+102 по состоянию на " 1 " января 2019 г.**

Наименование дорожного знака	Прямое направление				Обратное направление				Техническое состояние (хор., уд., неуд.)
	Номер знака по ГОСТу	Справа, км +	Слева, км+	По центру, км+	Номер знака по ГОСТу	Справа, км+	Слева, км+	По центру, км+	
1	2	3	4	5	6	7	8	9	10
Движение запрещено	3.2	0,007			-				уд.

Составил:

Пахомова Ю.С.  
" 29 " апреля 2019 г.

Проверил:

Круглова Л.И.  
" 30 " апреля 2019 г.

Форма Э-13

Администрация ЗАТО Звёздный  
(наименование министерства)

(наименование дорожного управления)

## Ведомость

## наличия и технического состояния ограждения

на автомобильной дороге Автомобильная дорога по окружной дороге от перекрестка с улицей Ленина до перекрестка с ул. Коммунистическая, с проездами по территории МУЗ Городская больница  
ЗАТО Звёздный (3-й участок)

местного значения на участке км: 0+000 ÷ 0+102 по состоянию на " 1 " января 2019 г.

Местоположение, км +		Протяженность, км					Тип	Материал (металл, ж/б, дерево и др.)	Год постройки	Техническое состояние (хор., уд., неуд.)	Ведомственная принадлежность
Начало	Конец	Справа	Слева	Справа от разделительной полосы	Слева от разделительной полосы	На разделительной полосе					
1	2	3	4	5	6	7	8	9	10	11	12
нет	нет	-	-	-	-	-	-	-	-	-	-

Составил:

Пахомова Ю.С.  
" 29 " апреля 2019 г.

Проверил:

Круглова Л.И.  
" 30 " апреля 2019 г.

Форма Э-14

Администрация ЗАТО Звёздный  
(наименование министерства)

(наименование дорожного управления)

**Ведомость****наличия и технического состояния направляющих устройств**

на автомобильной дороге Автомобильная дорога по окружной дороге от перекрестка с улицей Ленина до перекрестка с ул. Коммунистическая, с проездами по территории МУЗ Городская больница  
ЗАТО Звёздный (3-й участок)

местного значения на участке км: 0+000 ÷ 0+102 по состоянию на " 1 " января 2019 г.

Наименование	Местоположение, км +		Количество, шт		Материал (ж/б, бетон, дерево и др.)	Год установки	Техническое состояние (хор., уд., неуд.)
	Начало	Конец	Справа	Слева			
1	2	3	4	5	6	7	8
нет	-	-	-	-	-	-	-

Составил:



Пахомова Ю.С.  
" 29 " апреля 2019 г.

Проверил:

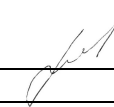

Круглова Л.И.  
" 30 " апреля 2019 г.

Форма Э-15

Администрация ЗАТО Звёздный  
(наименование министерства)

(наименование дорожного управления)

### Ведомость

#### наличия и технического состояния озеленения

на автомобильной дороге Автомобильная дорога по окружной дороге от перекрестка с улицей Ленина до перекрестка с ул. Коммунистическая, с проездами по территории МУЗ Городская больница  
ЗАТО Звездный (3-й участок)

местного значения на участке км: 0+000 ÷ 0+102 по состоянию на " 1 " января 2019 г.

Местоположение, км+		Протяженность, км											Год посадки	Состояние посадок (хор., уд., неуд.)	
		Всего		В том числе								Декоративные, км			
Начало	Конец	Справа	Слева	1-но рядные	2-х рядные	3-х рядные	4-х рядные	5-ти рядные	6-ти рядные	7-ми рядные	8-ми рядные	Справа	Слева	15	16
1	2	3	4	5	6	7	8	9	10	11	12	13	14		
нет	нет	-	-	-	-	-	-	-	-	-	-	-	-	-	-

Составил:



Пахомова Ю.С.  
" 29 " апреля 2019 г.

Проверил:



Круглова Л.И.  
" 30 " апреля 2019 г.

Форма Э-16

Администрация ЗАТО Звёздный  
(наименование министерства)

(наименование дорожного управления)

**Ведомость****наличия и технического состояния тротуаров и пешеходных дорожек****на автомобильной дороге Автомобильная дорога по окружной дороге от перекрестка с улицей Ленина до перекрестка с ул. Коммунистическая, с проездами по территории МУЗ Городская больница  
ЗАТО Звёздный (3-й участок)****местного значения на участке км: 0+000 ÷ 0+102 по состоянию на " 1 " января 2019 г.**

Наименование	Местоположение, км +		Протяженность, км		Год		Техническое состояние (хор., уд., неуд.)	Ведомственная принадлежность
	Начало	Конец	Справа	Слева	Постройки	Последнего ремонта		
1	2	3	4	5	6	7	8	9
нет	-	-	-	-	-	-	-	

Составил:

Пахомова Ю.С.  
" 29 " апреля 2019 г.

Проверил:

Круглова Л.И.  
" 30 " апреля 2019 г.

Форма Э-17

Администрация ЗАТО Звёздный  
(наименование министерства)

(наименование дорожного управления)

**Ведомость****наличия и технического состояния укрепления обочин**

на автомобильной дороге Автомобильная дорога по окружной дороге от перекрестка с улицей Ленина до перекрестка с ул. Коммунистическая, с проездами по территории МУЗ Городская больница  
ЗАТО Звездный (3-й участок)

местного значения на участке км: 0+000 ÷ 0+102 по состоянию на " 1 " января 2019 г.

Местоположение, км +		Протяженность, км		Ширина, м		Материал	Год		Техническое состояние
Начало	Конец	Справа	Слева	Справа	Слева		Постройки	Ремонта	
1	2	3	4	5	6	7	8	9	10
нет	нет	-	-	-	-	-	-	-	-

Составил:



Пахомова Ю.С.  
" 29 " апреля 2019 г.

Проверил:

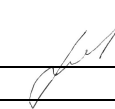

Круглова Л.И.  
" 30 " апреля 2019 г.

Администрация ЗАТО Звёздный  
(наименование министерства)

(наименование дорожного управления)

**Ведомость**

**наличия и технического состояния съездов (въездов)**

**на автомобильной дороге Автомобильная дорога по окружной дороге от перекрестка с улицей Ленина до перекрестка с ул. Коммунистическая, с проездами по территории МУЗ Городская больница  
ЗАТО Звёздный (3-й участок)**

**местного значения на участке км: 0+000 ÷ 0+102 по состоянию на " 1 " января 2019 г.**

Местоположение, км +		Тип покрытия	Направление	Длина, м	Радиусы закругления		Площадь покрытия, м <sup>2</sup>	Обустройство					Год		Техническое состояние (хор., уд., неуд.)
Справа	Слева				левый	правый		Переходно-скоростные полосы	Труба (есть, нет)	Сигнальные столбики (есть, нет)	Островок безопасности (есть, нет)	Знак 2.4. (есть, нет)	Постройки	Последнего кап. ремонта	
1	2	3	4	5	6	7	8	9	10	11	12	13	14	15	16
нет	нет	-	-	-	-	-	-	-	-	-	-	-	-	-	-

Составил:



Пахомова Ю.С.  
" 29 " апреля 2019 г.

Проверил:

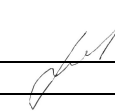

Круглова Л.И.  
" 30 " апреля 2019 г.

Форма Э-19

Администрация ЗАТО Звёздный  
(наименование министерства)

(наименование дорожного управления)

**Ведомость****наличия коммуникаций, находящихся в пределах полосы отвода****на автомобильной дороге Автомобильная дорога по окружной дороге от перекрестка с улицей Ленина до перекрестка с ул. Коммунистическая, с проездами по территории МУЗ Городская больница  
ЗАТО Звёздный (3-й участок)****местного значения на участке км: 0+000 ÷ 0+102 по состоянию на " 1 " января 2019 г.**

Местоположение, км +		Место пересечения, км +	Наименование коммуникации	Ведомственная принадлежность	Высота над дорогой, м	Глубина, м	Расстояние от бровки земляного полотна до коммуникаций, м	
Начало	Конец						Справа	Слева
1	2	3	4	5	6	7	8	9
-	-	0,001	ЛЭП	-	-	-		

Составил:

Пахомова Ю.С.  
" 29 " апреля 2019 г.

Проверил:

Круглова Л.И.  
" 30 " апреля 2019 г.



Форма Э-20

Администрация ЗАТО Звёздный  
(наименование министерства)

(наименование дорожного управления)

**Ведомость  
размеров полосы отвода**

на автомобильной дороге Автомобильная дорога по окружной дороге от перекрестка с улицей Ленина до перекрестка с ул. Коммунистическая, с проездами по территории МУЗ Городская больница  
ЗАТО Звездный (3-й участок)  
местного значения на участке км: 0+000 ÷ 0+102 по состоянию на " 1 " января 2019 г.

Участок дороги		Протяженность, км	Размер полосы отвода, м		Наименование, номер и дата документа отвода земель	Сведения о натурном закреплении границ полосы отвода
От км +	До км +		Справа от оси дороги	Слева от оси дороги		
1	2	3	4	5	6	7
нет	нет	-	-	-	-	-

Составил:



Пахомова Ю.С.  
" 29 " апреля 2019 г.

Проверил:



Круглова Л.И.  
" 30 " апреля 2019 г.

Администрация ЗАТО Звёздный  
(наименование министерства)

(наименование дорожного управления)

### Сводная ведомость

наличия автомобильных дорог (подъездов) по а/д Автомобильная дорога по окружной дороге от перекрестка с улицей Ленина до перекрестка с ул. Коммунистическая, с проездами по территории МУЗ Городская больница ЗАТО Звездный (3-й участок) (км: 0+000 ÷ 0+102) местного значения и сооружений на них по состоянию на " 1 " января 2019 г.

Наименование	Протяженность км		В том числе по типам покрытий (за вычетом дорог, находящихся в ведении городов)													
	Всего	Из них находящихся в ведении городов	усовершенствованные						переходные				низшие		грунтовые	
			цементобетонные	асфальтобетонные			щебеночные и гравийные, обработанные вяжущими материалами	мостовые из мозаики и брусчатки	щебеночные	гравийные	покрытия из грунтов и местных материалов обработанных вяжущими материалами	мостовые из булыжного и колотого камня	грунтовые, укрепленные или улучшенные различными материалами	прочие типы покрытия	профилированные	естественные
				горячие	теплые	холодные										
1	2	3	4	5	6	7	8	9	10	11	12	13	14	15	16	17
Автомобильная дорога по окружной дороге от перекрестка с улицей Ленина до перекрестка с ул. Коммунистическая, с проездами по территории МУЗ Городская больница ЗАТО Звездный (3-й участок)	0,102	-	-	0,102	-	-	-	-	-	-	-	-	-	-	-	-

Всего	Мосты ( путепроводы ), шт/м						Тоннели		Трубы , шт/м						Паромные переправы	
	в том числе						шт	м	всего	в том числе					всего	в том числе с механизированной тягой
	металлические и сталежелезобетонные	железобетонные	разнородные по материалам	каменные и бетонные	деревянные (деревянные)	наплавные				железобетонные	бетонные	металлические	каменные	деревянные		
18	19	20	21	22	23	24	25	26	27	28	29	30	31	32	33	34
-	-	-	-	-	-	-	-	-	1/ 5,30	1/ 5,30	-	-	-	-	-	-

Составил:



Пахомова Ю.С.  
" 29 " апреля 2019 г.

Проверил:

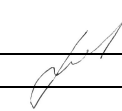

Круглова Л.И.  
" 30 " апреля 2019 г.