

394050, г. Воронеж, ул. Федора Тютчевад.93/5, офис 318; E-mail: zm36@yandex.ru; 8 (950) 759-81-85; ИНН/КПП 3661083604/366101001; ОКТМО 20701000001; ОКАТО20401000000; р/с 40702810503000001949; Филиал «СДМ-Банк» (ПАО) г. Воронеж; к/с 30101810500000000778; БИК 042007778; ОГРН 1173668056451



**Администрация ЗАТО Звёздный**

# **ТЕХНИЧЕСКИЙ ПАСПОРТ**

**автомобильной дороги ЗАТО Звёздный**

**Автомобильная дорога по ул. Лесная до границы поселковой черты (включая проезды к многоквартирным жилым домам №№ 1, 2, 3, 4, 5, 6, 7, 8 и до территории МДОУ ЦРР «Детский сад № 4»**

**ООО «Зеленый Мегполис»**

Воронеж 2019 г.

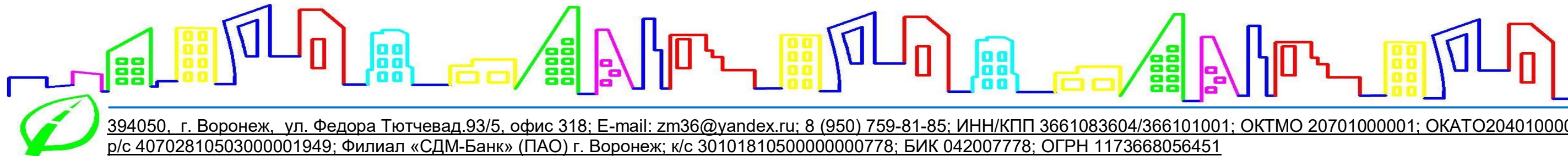

394050, г. Воронеж, ул. Федора Тютчева д.93/5, офис 318; E-mail: zm36@yandex.ru; 8 (950) 759-81-85; ИНН/КПП 3661083604/366101001; ОКТМО 20701000001; ОКАТО20401000000; р/с 40702810503000001949; Филиал «СДМ-Банк» (ПАО) г. Воронеж; к/с 30101810500000000778; БИК 042007778; ОГРН 1173668056451

## Администрация ЗАТО Звёздный

УТВЕРЖДАЮ:

Глава администрации ЗАТО Звёздный

\_\_\_\_\_ А.М. Швецов  
« \_\_\_\_ » \_\_\_\_\_ 2019 г.

# ТЕХНИЧЕСКИЙ ПАСПОРТ

автомобильной дороги ЗАТО Звёздный

**Автомобильная дорога по ул. Лесная до границы поселковой черты (включая проезды к многоквартирным жилым домам №№ 1, 2, 3, 4, 5, 6, 7, 8 и до территории МДОУ ЦРР «Детский сад № 4»**

**ООО «Зеленый Мегapolis»**

Директор

А.Н. Пахомов

Ответственный исполнитель

Л.И. Круглова

## Содержание

№ п/п	Наименование	Стр.
1.	Введение	6
2.	Условные обозначения	7
3.	Ситуационный план	8
<b>1-й участок</b>		
4.	Общие данные об автомобильной дороге	9
5.	Экономическая характеристика	10
6.	Техническая характеристика	11
7.	Денежные затраты	18
8.	Линейный график	19
9.	Форма Э-2 Карточка на трубу	20
10.	Форма Э-4 Ведомость наличия и технического состояния мостов (путепроводов)	23
11.	Форма Э-5 Ведомость наличия и технического состояния тоннелей	24
12.	Форма Э-6 Ведомость наличия и технического состояния труб	25
13.	Форма Э-7 Ведомость наличия и технического состояния паромных переправ	26
14.	Форма Э-8 Ведомость наличия и технического состояния подпорных стенок	27
15.	Форма Э-9 Ведомость наличия и технического состояния зданий дорожной службы	28
16.	Форма Э-10 Ведомость наличия и технического состояния автобусных остановок	29
17.	Форма Э-11 Ведомость наличия и технического состояния переходно-скоростных полос	30
18.	Форма Э-12 Ведомость наличия и технического состояния дорожных знаков	31
19.	Форма Э-13 Ведомость наличия и технического состояния ограждения	32
20.	Форма Э-14 Ведомость наличия и технического состояния направляющих устройств	33
21.	Форма Э-15 Ведомость наличия и технического состояния озеленения	34
22.	Форма Э-16 Ведомость наличия и технического состояния тротуаров и пешеходных дорожек	35
23.	Форма Э-17 Ведомость наличия и технического состояния укрепления обочин	36
24.	Форма Э-18 Ведомость наличия и технического состояния съездов (въездов)	37
25.	Форма Э-19 Ведомость наличия коммуникаций, находящихся в пределах полосы отвода	38
26.	Форма Э-20 Ведомость размеров полосы отвода	39
27.	Форма Э-21 Сводная ведомость	40
<b>2-й участок</b>		
28.	Общие данные об автомобильной дороге	41
29.	Экономическая характеристика	42
30.	Техническая характеристика	43
31.	Денежные затраты	50
32.	Линейный график	51

33.	Форма Э-4 Ведомость наличия и технического состояния мостов (путепроводов)	52
34.	Форма Э-5 Ведомость наличия и технического состояния тоннелей	53
35.	Форма Э-6 Ведомость наличия и технического состояния труб	54
36.	Форма Э-7 Ведомость наличия и технического состояния паромных переправ	55
37.	Форма Э-8 Ведомость наличия и технического состояния подпорных стенок	56
38.	Форма Э-9 Ведомость наличия и технического состояния зданий дорожной службы	57
39.	Форма Э-10 Ведомость наличия и технического состояния автобусных остановок	58
40.	Форма Э-11 Ведомость наличия и технического состояния переходно-скоростных полос	59
41.	Форма Э-12 Ведомость наличия и технического состояния дорожных знаков	60
42.	Форма Э-13 Ведомость наличия и технического состояния ограждения	61
43.	Форма Э-14 Ведомость наличия и технического состояния направляющих устройств	62
44.	Форма Э-15 Ведомость наличия и технического состояния озеленения	63
45.	Форма Э-16 Ведомость наличия и технического состояния тротуаров и пешеходных дорожек	64
46.	Форма Э-17 Ведомость наличия и технического состояния укрепления обочин	65
47.	Форма Э-18 Ведомость наличия и технического состояния съездов (въездов)	66
48.	Форма Э-19 Ведомость наличия коммуникаций, находящихся в пределах полосы отвода	67
49.	Форма Э-20 Ведомость размеров полосы отвода	68
50.	Форма Э-21 Сводная ведомость	69
<b>3-й участок</b>		
51.	Общие данные об автомобильной дороге	70
52.	Экономическая характеристика	71
53.	Техническая характеристика	72
54.	Денежные затраты	79
55.	Линейный график	80
56.	Форма Э-4 Ведомость наличия и технического состояния мостов (путепроводов)	81
57.	Форма Э-5 Ведомость наличия и технического состояния тоннелей	82
58.	Форма Э-6 Ведомость наличия и технического состояния труб	83
59.	Форма Э-7 Ведомость наличия и технического состояния паромных переправ	84
60.	Форма Э-8 Ведомость наличия и технического состояния подпорных стенок	85
61.	Форма Э-9 Ведомость наличия и технического состояния зданий дорожной службы	86
62.	Форма Э-10 Ведомость наличия и технического состояния автобусных остановок	87
63.	Форма Э-11 Ведомость наличия и технического состояния переходно-скоростных полос	88
64.	Форма Э-12 Ведомость наличия и технического состояния дорожных знаков	89
65.	Форма Э-13 Ведомость наличия и технического состояния ограждения	90
66.	Форма Э-14 Ведомость наличия и технического состояния направляющих устройств	91
67.	Форма Э-15 Ведомость наличия и технического состояния озеленения	92
68.	Форма Э-16 Ведомость наличия и технического состояния тротуаров и пешеходных дорожек	93

69.	Форма Э–17 Ведомость наличия и технического состояния укрепления обочин	94
70.	Форма Э–18 Ведомость наличия и технического состояния съездов (въездов)	95
71.	Форма Э–19 Ведомость наличия коммуникаций, находящихся в пределах полосы отвода	96
72.	Форма Э–20 Ведомость размеров полосы отвода	97
73.	Форма Э-21 Сводная ведомость	98

## Введение

Технический паспорт на автомобильную дорогу ЗАТО «Звездный» Пермского края разработан согласно Муниципального контракта № 0156300000318000067-0062574-01 от 11 декабря 2018г, заключенного между Администрацией ЗАТО «Звездный» и ООО «Зеленый Мегapolis» в соответствии с требованиями ВСН 1-83 «Типовой инструкции по техническому учету и паспортизации автомобильных дорог общего пользования», ГОСТ 33388-2015 Дороги автомобильные общего пользования. Требования к проведению диагностики и паспортизации.

Обследование дороги производилось с использованием передвижной дорожной лаборатории «ТРАССА», специализированной мобильной навигационной системы, имеющей в составе спутниковое оборудование, работающее в двухсистемном двухчастотном режиме ГЛОНАСС/GPS, прибора для определения расстояния ИП-5, лазерного измерителя расстояний, измерительного дорожного колеса, фотосъемочной системы. Точность измерений была принята согласно ОДМ 218.3.005-2010:

- Для продольного уклона проезжей части не менее 5‰.
- Для протяженности автодороги должна быть не менее 0,2%.
- Для ширины проезжей части и обочин не менее 0,1м.
- Для высоты надземных коммуникаций не менее 0,1м.

Адреса искусственных сооружений в соответствии с ВСН 1-83 указывались по оси данного сооружения.

При проведении камеральных работ использовались программные продукты: Титул-2005 и Дорога-ПРО.

В работе приняли участие:

Пахомов А.Н. директор

Круглова Л.И. начальник отдела сохранности автомобильных дорог

Котова Д.Е. инженер

# УСЛОВНЫЕ ОБОЗНАЧЕНИЯ

185 | 185 - километры



- лесной массив

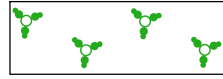

- кустарник



- болото



- водоем

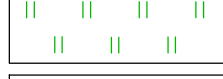

- луг, поле, сельхоз угодья

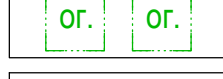

- огород



- пашня



- пустырь



- гаражи



- строительная площадка

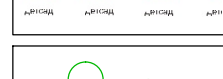

- детский сад



- поросль



- автомобильная дорога



- парковка

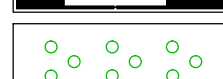

- железная дорога



- лесополоса, сады,

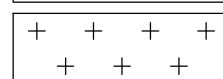

- войсковая часть



- кладбище

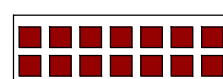

- сельхозпостройки  
промышленная зона

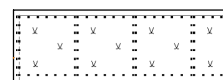

- жилая зона

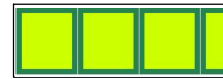

- овраги

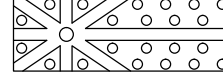

- стадион



- парк, сквер

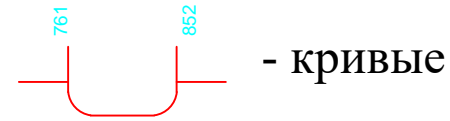

- кривые

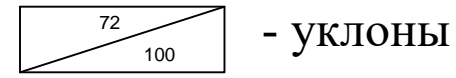

- уклоны



- подпорные стенки



- мост: "976"-адрес "100"-длина, "Г=13"-габариты; "сталь" -материал, "Н-30; НК-80" -допустимая нагрузка

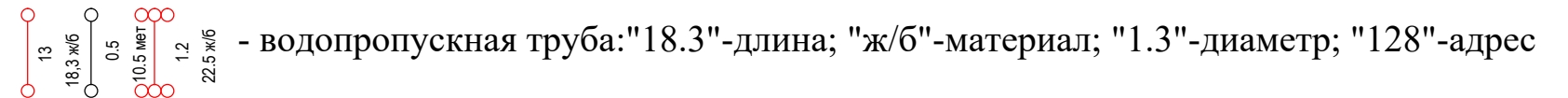

- водопропускная труба: "18.3"-длина; "ж/б"-материал; "1.3"-диаметр; "128"-адрес

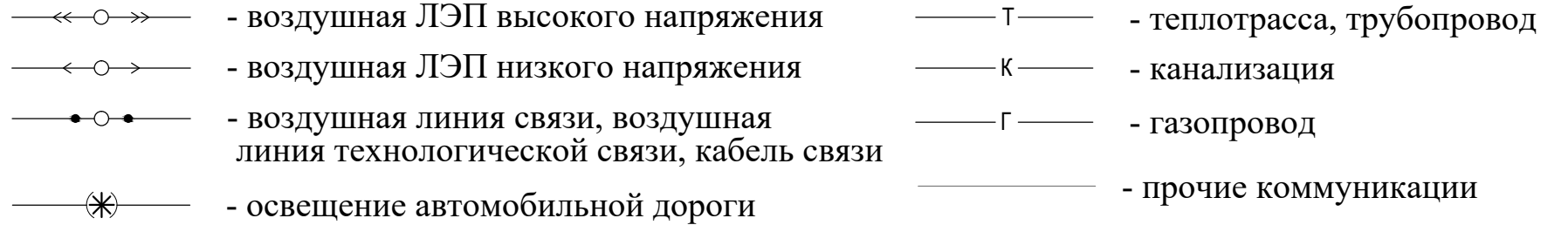

- воздушная ЛЭП высокого напряжения  
- воздушная ЛЭП низкого напряжения  
- воздушная линия связи, воздушная линия технологической связи, кабель связи  
- освещение автомобильной дороги

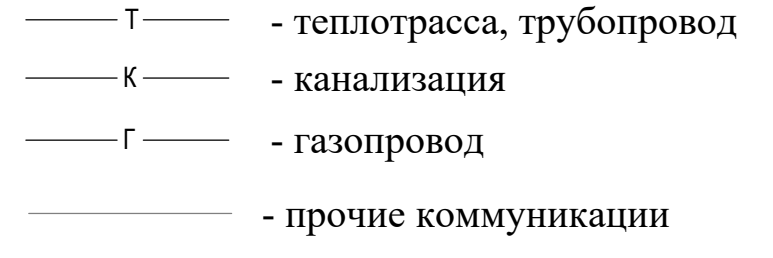

- теплотрасса, трубопровод  
- канализация  
- газопровод  
- прочие коммуникации

## Тип покрытия

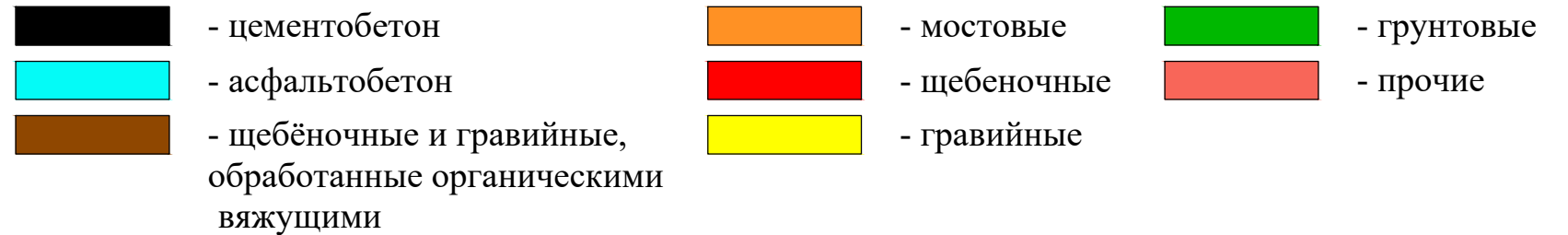

- церковь  
- монастырь, часовня  
- мечеть  
- трансформаторная будка  
- школа, учебные заведения  
- автобусная остановка  
- ДПС  
- гостиница, мотель  
- стоянка автомобилей  
- ресторан, кафе, буфет  
- больница, скорая помощь  
- мойка  
- территория медицинских учреждений  
- синагога  
- монументы, памятники, братские могилы  
- ливневой колодец  
- канализационный колодец  
- детская площадка  
- АЗС  
- СТО  
- кемпинг  
- площадка отдыха  
- почта, телефон, телеграф  
- травмпункт, фельдшерский пункт  
- прочие объекты сервиса

# СИТУАЦИОННЫЙ ПЛАН

## Автомобильная дорога по ул. Лесная до границы поселковой черты (включая проезды к многоквартирным жилым домам №№ 1, 2, 3, 4, 5, 6, 7, 8 и до территории МДОУ ЦРР «Детский сад № 4»

- 1-й участок: от Автомобильная дорога от КПП-1 по ул. Ленина, включая проезды к жилым домам и нежилым зданиям (1-й участок) – до Автомобильная дорога № 7420002170 НП ЧС 57 220 0086 от 6 км автомобильной дороги "Бершеть - Юг" до воинского стрельбища в/ч 32755 (км 0+000 - км 0+539)
- 2-й участок: от Автомобильная дорога по ул. Лесная до границы поселковой черты (включая проезды к многоквартирным жилым домам №№ 1, 2, 3, 4, 5, 6, 7, 8 и до территории МДОУ ЦРР «Детский сад № 4» (1-й участок) – до конца застройки (км 0+000 - км 0+296)
- 3-й участок: от Автомобильная дорога по ул. Лесная до границы поселковой черты (включая проезды к многоквартирным жилым домам №№ 1, 2, 3, 4, 5, 6, 7, 8 и до территории МДОУ ЦРР «Детский сад № 4» (1-й участок) – до конца застройки (км 0+000 - км 0+291)

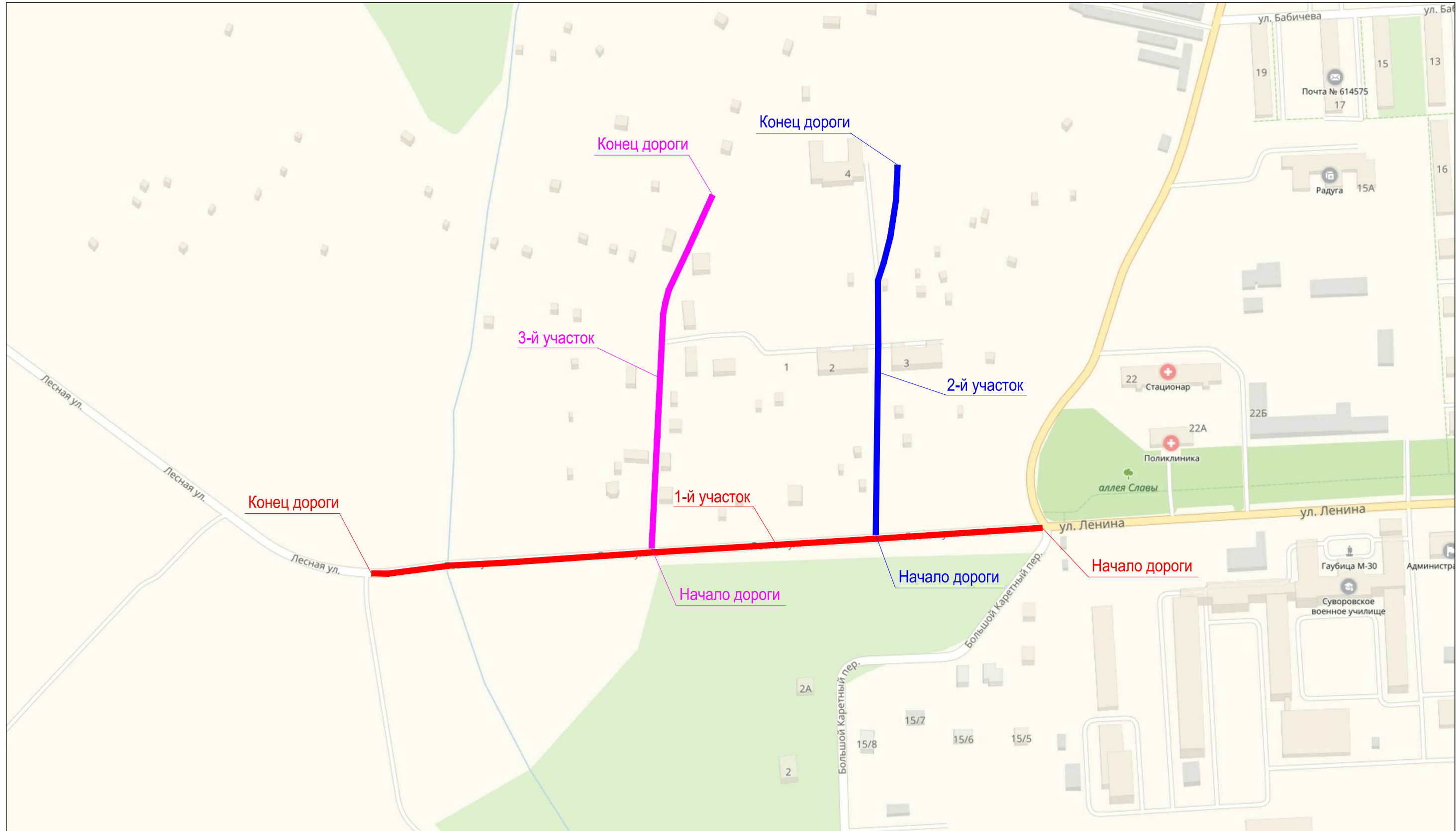

— — — - паспортизируемые дороги





### 3. ЭКОНОМИЧЕСКАЯ ХАРАКТЕРИСТИКА

#### 3.1. Экономическое и административное значение дороги:

Административное значение - местное.

#### 3.2. Связь дороги с железнодорожным и водным путями и автомобильными дорогами:

#### 3.3. Характеристика движения, его сезонность и перспективы роста:

#### 3.4. Интенсивность движения по данным учета:

Километры	Номера учетных пунктов	Среднесуточная интенсивность движения, авт./сут							
		2019 г.							
1	2	3	4	5	6	7	8	9	10
0,450	1	45							

#### 4. ТЕХНИЧЕСКАЯ ХАРАКТЕРИСТИКА

##### 4.1. Топографические условия района проложения автомобильной дороги

Улица проходит по равнинной местности.

##### 4.2. Ширина земляного полотна

На 1 января	Протяженность (км) при ширине (м)					
	меньше 8	от 8,0 до 9,9	от 10,0 до 11,9	от 12,0 до 14,9	от 15,0 до 27,4	27,5 и более
1	2	3	4	5	6	7
2019 г.	-	0,539	-	-	-	-

##### 4.3. Характеристика проезжей части

##### 4.3.1. Ширина проезжей части

На 1 января	Протяженность (км) при ширине (м)									
	до 4	от 4.1 до 4.4	от 4.5 до 5.9	от 6.0 до 6.5	от 6.6 до 6.9	от 7.0 до 7.4	от 7.5 до 8.4	от 8.5 до 11.0	от 11.1 до 14.0	от 14.0 и более
1	2	3	4	5	6	7	8	9	10	11
2019 г.	0,398	-	-	0,141	-	-	-	-	-	-

##### 4.3.2. Протяженность покрытий

Тип покрытий	Протяженность (км) на 1 января						
	2019 г.						
<b>1. Усовершенствованные</b>	<b>0,539</b>						
Цементобетонные	-						
асфальтобетонные	0,141						
в том числе: горячие	0,141						
теплые	-						
холодные	-						
Щебеночные и гравийные, обработанные органическими вяжущими	-						
Мостовые из мозаики и брусчатки	-						
Железобетонные плиты	0,398						
<b>2. Переходные</b>	<b>-</b>						
Щебеночные	-						
Гравийные	-						
Песчано-гравийная смесь	-						
Покрытия из грунтов и местных каменных материалов, обработанных вяжущими	-						
Мостовые из булыжного и колотого камня	-						
<b>3. Низшие</b>	<b>-</b>						
Грунт	-						
Грунтовые, укрепленные или улучшенные различными местными материалами	-						
Грунтовые профилированные	-						
Грунтовые естественные	-						

## 4.4. Характеристика профиля и трассы

## 4.4.1. Радиусы кривых и уклоны, не отвечающие требованиям СНиП для данной категории дороги

На 1 января	Число кривых с радиусом менее допустимого, шт	Суммарная длина кривых с радиусами менее допустимых, км	Число участков с уклонами, превышающими допустимые, шт	Длина участков с уклонами превышающими допустимые, км
2019 г.	-	-	2	0,108

## 4.5. Протяженность участков повышенной трудности содержания, км

Характер участков	Протяженность (км) на 1 января							
	2019 г.							
Оползневые	-							
Затопляемые	-							
Вечномерзлотные	-							

## 4.6. Дорожные инженерные устройства и обстановка дорог

Наименование	Наличие на 1 января							
	2019 г.							
Автопавильоны капитального типа, шт.	-							
Площадка отдыха, шт.	-							
Площадки для стоянок и остановок автомоб., шт.	-							
Освещение дорог, км	0,275							
Линии технологической связи, км	-							
В том числе: кабельные	-							
воздушные	-							
Автобусные остановки, шт.	-							
Переходно-скоростные полосы, шт.	-							
Ограждения, км	-							
Сигнальные столбики, шт.	-							
Дорожные знаки, шт.	4							
В том числе:								
предупреждающие знаки	-							
Знаки приоритета	3							
Запрещающие знаки	-							
Предписывающие знаки	-							
Знаки особых предписаний	-							
Информационно-указательные знаки	-							
Знаки сервиса	-							
Знаки дополнительной информации	1							







4.10.2. Сводная ведомость наличия тоннелей, галерей и пешеходных переходов в разных уровнях, шт/п. м

Виды сооружений	Наличие на 1 января							
	2019 г.							
Тоннели	-							
Галереи	-							
Пешеходные переходы, всего	-							
В том числе:								
Наземные	-							
Подземные	-							

4.10.3. Сводная ведомость наличия труб, шт/п. м

Виды сооружений	Наличие на 1 января							
	2019 г.							
Металлические	-							
Металлические гофрированные	-							
Железобетонные	2/ 28,50							
Бетонные	-							
Сборный железобетон	-							
Каменные	-							
Деревянные	-							
Кирпичные	-							
Асбестоцементные	-							
Полимерно-композитные	-							
Пластмассовые	-							
Комбинированные	-							
Прочие	1							
Итого	3/ 28,50							

4.10.4. Сводная ведомость наличия паромных переправ, шт/м. рабочего хода

Виды сооружений	Наличие на 1 января							
	2019 г.							
Самоходные	-							
Буксирные	-							
Канатные	-							
Навесные	-							
Итого:	-							

4.10.5. Сводная ведомость наличия подпорных стенок, шт/п. м

Материалы сооружений	Наличие на 1 января							
	2019 г.							
Железобетонные и бетонные	-							
Каменные	-							
Деревянные	-							
Итого:	-							

4.10.6. Сводная ведомость снегозащитных, декоративных и ветрозащитных лесонасаждений

Виды лесонасаждений	Протяженность на 1 января							
	2019 г.							
1. Снегозащитные, км								
Всего:	-							
В том числе:								
однорядные	-							
двухрядные	-							
трехрядные	-							
четырёхрядные	-							
пятирядные	-							
шестирядные	-							
семирядные	-							
восьмирядные	-							
2. Декоративные, км	-							
3. Ветрозащитные, км	-							



## 4.10.7. Сводная ведомость тротуаров и пешеходных дорожек, км

Наименование	Протяженность на 1 января							
	2019 г.							
Тротуары	-							
Пешеходные дорожки	-							

## 4.10.8. Сводная ведомость укрепления обочин, км

Наименование	Протяженность на 1 января							
	2019 г.							
Укрепленные обочины, всего	1,078							
В том числе:								
щебнем	-							
асфальтобетоном	-							
всего:								
асфальтобетоном, щебнем	-							
гравием	-							
гравием с гранулятом	-							
цементобетонном	-							
песчано-гравийной смесью	0,796							
гравийно-песчаной смесью	-							
камнем, обработанным вяжущим (ч/щ)	-							
неоднородными материалами (грунто-щебень)	-							
засевом трав	0,282							

## 4.10.9. Сводная ведомость съездов (въездов), шт/км

Тип покрытия съезда (въезда)	Наличие на 1 января							
	2019 г.							
Асфальтобетонное	2/ 0,006							
Цементобетонное	-							
Мостовая	-							
Щебочно-гравийно-песчаная смесь, обработанная неорганическим вяжущим	-							
Щебочно-гравийно-песчаная смесь, обработанная органическим и комплексным вяжущим	-							
Щебочно-гравийно-песчаная смесь	-							
Грунтовое обработанное органическими и неорганическими вяжущими	-							
Активные и местные материалы	-							
Грунтовое	-							
Итого	2/ 0,006							

## 5. ДЕНЕЖНЫЕ ЗАТРАТЫ И ОСНОВНЫЕ ОБЪЕМЫ ВЫПОЛНЕННЫХ РАБОТ

### 5.1. Денежные затраты (в тыс. руб.)

Виды денежных затрат	2018 г.	3	4	5	6	7	8	9	10	11
1	2	3	4	5	6	7	8	9	10	11
По эксплуатационной смете, всего:	-									
В том числе на:										
капитальный ремонт	-									
средний ремонт	-									
текущий ремонт	-									
содержание	-									
озеленение	-									
По смете капиталовложений	-									
<b>Всего:</b>	-									

### 5.2. Объемы выполненных работ (в натуральных измерителях)

Год	Вид работ (реконструкция, капитальный ремонт, средний ремонт)	Дорожная одежда (км)		Мосты, путепроводы, шт/п. м.		Трубы, шт/п. м.		Снегозащитные насаждения, км (справа, слева)	Служебные, производственные и жилые здания															
		Всего	В т.ч. перевод в усовершенствованн ую	Всего	В т.ч. пере- стройка на долговечные	Всего	В т.ч. перестройка на долговечные		В том числе															
									Служебные		Жилые дома		Мастерские		Гаражи		Склады		Прочие					
									Число, шт	Полезная площадь, м <sup>2</sup>	Число, шт	Число квартир, шт	Число, шт	Число станко-мест, шт	Число, шт	Число машино-мест, шт	Число, шт	Полезная площадь, м <sup>2</sup>	Число, шт	Мощность (полезная площадь, м <sup>2</sup> )				
1	2	3	4	5	6	7	8	9	10	11	12	13	14	15	16	17	18	19	20	21	22			
-	-	-	-	-	-	-	-	-	-	-	-	-	-	-	-	-	-	-	-	-	-	-	-	

### 5.3. Выполнение основных работ

Год	Наименование работ	Измеритель	Количество работ	Стоимость работ, (тыс. руб.)	Место выполненных работ от км +..... до км +.....
1	2	3	4	5	6
-	-	-	-	-	-

# Линейный график

Автодорога: Автомобильная дорога по ул. Лесная до границы поселковой черты (включая проезды к многоквартирным жилым домам №№ 1, 2, 3, 4, 5, 6, 7, 8 и до территории МДОУ ЦРР «Детский сад № 4» (1-й участок) (0,000 - 0,539 (км: 0-1)

Границы районов		1			ЗАТО Звёздный				539
Границы зон обслуживания и наименование дорожных организаций		2							
Уклоны более допустимых		3							
Радиусы кривых в плане, м		4							
Километры		5	0						1
Ситуация	Слева	6							
	Справа	7							
Тип покрытия, ширина проезжей части и земляного полотна, основные виды работ	2019 г.	8	1,50-6,00 а/б-1,50		141		2,00-4,00 ж/б пл.-2,00		539
	20 г	9							
	20 г	10							
	20 г	11							
	20 г	12							
Конструкция дорожной одежды и толщина конструктивных слоев	2019 г.	13			141				539
	20 г	14							
	20 г	15							
	20 г	16							
	20 г	17							
Искусственные сооружения	На год паспортизации	18							
	В последующие годы	19							
Грунт земляного полотна		20	Суглинок		141		Суглинок		539
Снегозащитные участки, снегозащитные насаждения, постоянные заборы, объем снегопереноса	Слева	21							
	Справа	22							
Затопляемые, оползневые и вечномерзлотные участки		23							
Состояние покрытия проезжей части	2019 г.	24	Удовлетворительное		141		Неудовлетворительное		539
	20 г	25							
	20 г	26							
	20 г	27							
	20 г	28							

## Форма Э-2

**Администрация ЗАТО Звёздный**  
(наименование министерства)

**ИНФОРМАЦИОННАЯ КАРТОЧКА №1**  
**НА ВОДОПРОПУСКНУЮ ТРУБУ км 0+057**

Дорожное управление	-		
Дорожная организация	-		
Наименование дороги	Автомобильная дорога по ул. Лесная до границы поселковой черты (включая проезды к многоквартирным жилым домам №№ 1, 2, 3, 4, 5, 6, 7, 8 и до территории МДОУ ЦРР «Детский сад № 4» (1-й участок))		
Категория дороги	IV		
Местоположение	На основном полотне	км	0+057
Тип трубы	круглая 1-очковая		
Наименование водотока	Суходол		
Длина трубы	13,00	м	
Отверстие	1,00	м	
Высота насыпи над трубой	0,50	м	
Тип оголовков:	входного	Без оголовка	
	выходного	Без оголовка	
Характер работы трубы	Безнапорный (напорная, безнапорная)		
Год постройки	-	последнего капитального ремонта	-
Материал тела трубы	Железобетон		
Толщина стенки тела трубы	5,00	см	
Объем тела трубы	10,14	м <sup>3</sup>	
Данные об изоляции	Битумная обмазка		
Глубина заложения фундамента	-		
Тип фундамента и основания	Нет		
Тип укрепления дна трубы	Без укрепления		
Тип укрепления отверстия:			
	входного	Без укрепления	
	выходного	Без укрепления	
Укрепление откосов у оголовков (материал, конструкция):			
	входного	Без укрепления	
	выходного	Без укрепления	
Техническое состояние трубы	неуд., замусоренность подводящего и отводящего русла, наличие древесно-кустарниковой растительности на входе высотой более 25 см, отсутствие оголовков на входе и выходе, размыв отводящего русла.		
	(Оценка, характер повреждения, дата повреждения)		

## СХЕМА (ЧЕРТЕЖ)

Общий вид (вход, выход)

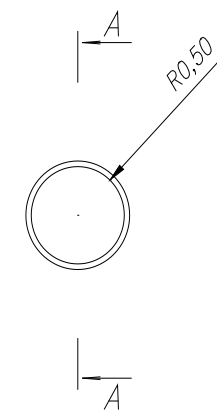
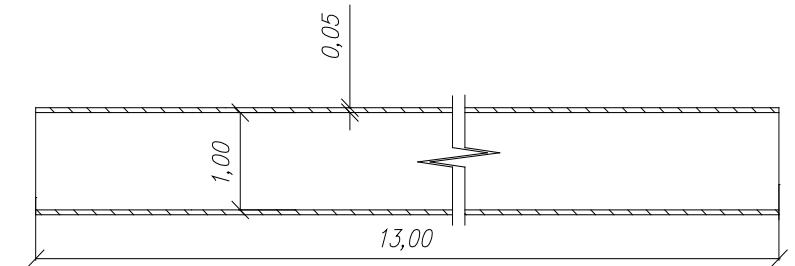
A-A  
(насыпь условно не показана)

## ФОТОГРАФИИ

к карточке на трубу № 1



Рис.1. Входной оголовок



Рис.2. Выходной оголовок

Составил: Котова Д.Е.

"29" Апрель 2019 г.

Проверил: Круглова Л.И.

"30" Апрель 2019 г.

## Форма Э-2

**Администрация ЗАТО Звёздный**  
(наименование министерства)

**ИНФОРМАЦИОННАЯ КАРТОЧКА №2**  
**НА ВОДОПРОПУСКНУЮ ТРУБУ км 0+260**

Дорожное управление	-		
Дорожная организация	-		
Наименование дороги	Автомобильная дорога по ул. Лесная до границы поселковой черты (включая проезды к многоквартирным жилым домам №№ 1, 2, 3, 4, 5, 6, 7, 8 и до территории МДОУ ЦРР «Детский сад № 4» (1-й участок))		
Категория дороги	V		
Местоположение	На основном полотне	км	0+260
Тип трубы	круглая 1-очковая		
Наименование водотока	Ручей		
Длина трубы	15,50	м	
Отверстие	0,50	м	
Высота насыпи над трубой	0,50	м	
Тип оголовков:	входного	Портальный	
	выходного	Без оголовка	
Характер работы трубы	Безнапорный (напорная, безнапорная)		
Год постройки	-	последнего капитального ремонта	-
Материал тела трубы	Железобетон		
Толщина стенки тела трубы	5,00	см	
Объем тела трубы	2,94	м <sup>3</sup>	
Данные об изоляции	Битумная обмазка		
Глубина заложения фундамента	-		
Тип фундамента и основания	Нет		
Тип укрепления дна трубы	Без укрепления		
Тип укрепления отверстия:			
	входного	Железобетон	
	выходного	Без укрепления	
Укрепление откосов у оголовков (материал, конструкция):			
	входного	Без укрепления	
	выходного	Без укрепления	
Техническое состояние трубы	неуд., замусоренность подводящего и отводящего русла, обрушение части стены оголовка на входе, отсутствие оголовка на выходе, размыв отводящего русла. (Оценка, характер повреждения, дата повреждения)		

Составил: Котова Д.Е.

"29" Апрель 2019 г.

Проверил: Круглова Л.И.

"30" Апрель 2019 г.

## СХЕМА (ЧЕРТЕЖ)

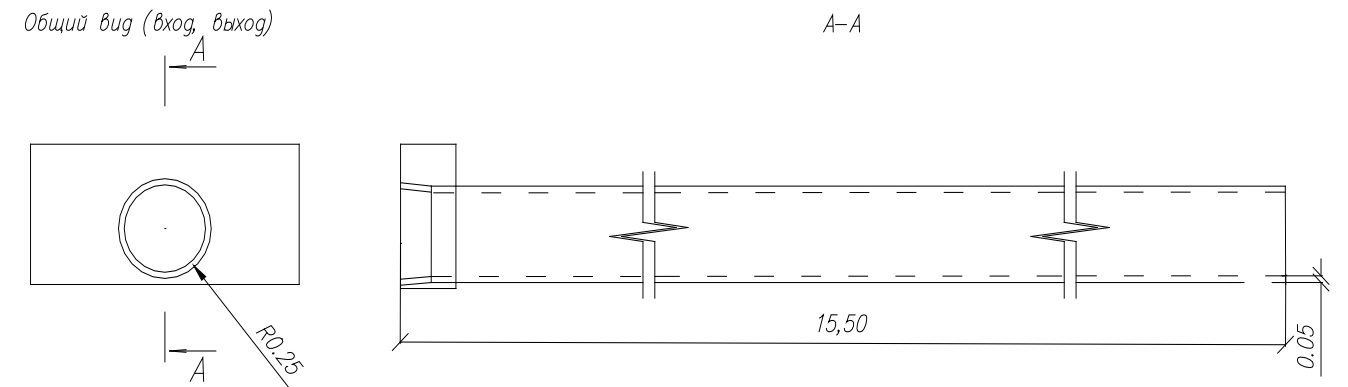

## ФОТОГРАФИИ

к карточке на трубу № 2



Рис.1. Входной оголовок



Рис.2. Выходной оголовок

## Форма Э-2

**Администрация ЗАТО Звёздный**  
(наименование министерства)

**ИНФОРМАЦИОННАЯ КАРТОЧКА №3**  
**НА ВОДОПРОПУСКНУЮ ТРУБУ км 0+488**

Дорожное управление \_\_\_\_\_ -  
 Дорожная организация \_\_\_\_\_ -  
 Наименование дороги Автомобильная дорога по ул. Лесная до границы поселковой черты (включая проезды к многоквартирным жилым домам №№ 1, 2, 3, 4, 5, 6, 7, 8 и до территории МДОУ ЦРР «Детский сад № 4» (1-й участок))

Категория дороги V  
 Местоположение На основном полотне км 0+488  
 Тип трубы круглая  
 Наименование водотока Ручей  
 Длина трубы \_\_\_\_\_ м  
 Отверстие \_\_\_\_\_ м  
 Высота насыпи над трубой \_\_\_\_\_ м  
 Тип оголовков: входного \_\_\_\_\_ -  
 выходного \_\_\_\_\_ -  
 Характер работы трубы \_\_\_\_\_ -  
 (напорная, безнапорная)  
 Год постройки \_\_\_\_\_ - последнего капитального ремонта \_\_\_\_\_ -  
 Материал тела трубы \_\_\_\_\_ -  
 Толщина стенки тела трубы \_\_\_\_\_ см  
 Объем тела трубы \_\_\_\_\_ м<sup>3</sup>  
 Данные об изоляции \_\_\_\_\_  
 Глубина заложения фундамента \_\_\_\_\_ м  
 Тип фундамента и основания Нет  
 Тип укрепления дна трубы \_\_\_\_\_ -  
 Тип укрепления отверстия:  
 входного \_\_\_\_\_ -  
 выходного \_\_\_\_\_ -  
 Укрепление откосов у оголовков (материал, конструкция):  
 входного \_\_\_\_\_ -  
 выходного \_\_\_\_\_ -  
 Техническое состояние трубы неуд., нет доступа, застой воды в подводящем русле.  
 (Оценка, характер повреждения, дата повреждения)

## СХЕМА (ЧЕРТЕЖ)

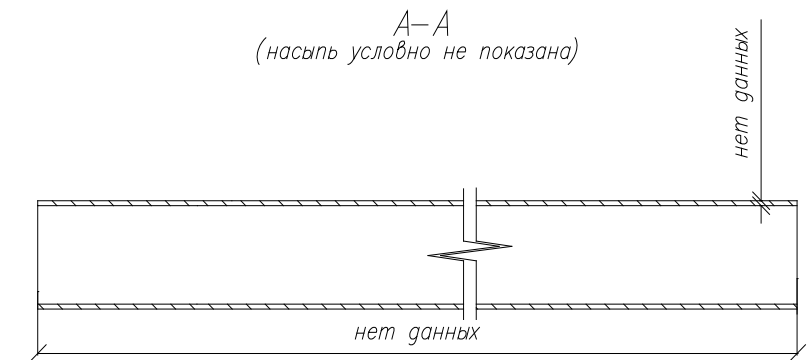
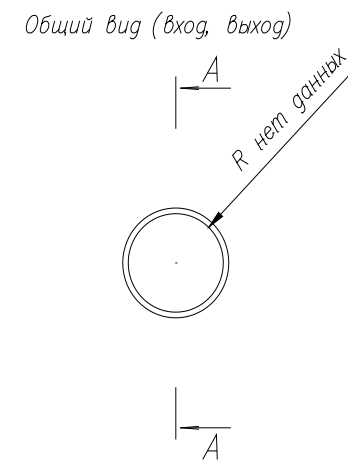

## ФОТОГРАФИИ

к карточке на трубу № 3



Рис.1. Входной оголовок



Рис.2. Выходной оголовок

Составил: Котова Д.Е.

"29" Апрель 2019 г.

Проверил: Круглова Л.И.

"30" Апрель 2019 г.

Форма Э-4

Администрация ЗАТО Звёздный  
(наименование министерства)

(наименование дорожного управления)

## Ведомость

## наличия и технического состояния мостов (путепроводов)

на автомобильной дороге Автомобильная дорога по ул. Лесная до границы поселковой черты (включая проезды к многоквартирным жилым домам №№ 1, 2, 3, 4, 5, 6, 7, 8 и до территории МДОУ ЦРР «Детский сад № 4» (1-й участок) местного значения на участке км: 0+000 ÷ 0+539 по состоянию на " 1 " января 2019 г.

Местоположение сооружения, км +	Наименование сооружения	Наименование перекрываемого препятствия (река, ручей, лог, ж/д, а/д и пр.)	Длина сооружения, м	Длина подходов, м	Год		Техническая характеристика сооружения				Техническое состояние (хор., уд., неуд.)
					Постройки (реконструкции)	Последнего кап. ремонта	Материал пролетных строений	Тип пролетных строений	Габарит	Нормативная нагрузка	
1	2	3	4	5	6	7	8	9	10	11	12
нет	-	-	-	-	-	-	-	-	-	-	-

Составил:

Котова Д.Е.  
" 29 " апреля 2019 г.

Проверил:

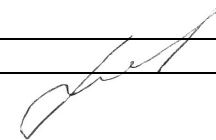
Круглова Л.И.  
" 30 " апреля 2019 г.

Администрация ЗАТО Звёздный  
(наименование министерства)

(наименование дорожного управления)

**Ведомость**

**наличия и технического состояния тоннелей**

на автомобильной дороге Автомобильная дорога по ул. Лесная до границы поселковой черты (включая проезды к многоквартирным жилым домам №№ 1, 2, 3, 4, 5, 6, 7, 8 и до территории МДОУ ЦРР «Детский сад № 4» (1-й участок) местного значения на участке км: 0+000 ÷ 0+539 по состоянию на " 1 " января 2019 г.

Местоположение начала тоннеля, км+	Ближайший населенный пункт	Год		Техническая характеристика тоннеля									Техническое состояние (хор., уд., неуд.)								
		Постройки	Последнего капремонта	Полная длина, м	Форма поперечного сечения	Габарит (ширина, высота, диаметр), м	Ширина тротуара, м	Размеры портала, м	Материал			Наличие водоотвода (есть, нет)	Тип		Тела тоннеля	Обделки тоннеля	Порталов	Водоотвода	Вентиляции	Освещения	Электросилового оборудования
									Тела тоннеля	Обделки тоннеля	Портала		Вентиляции	Освещения							
1	2	3	4	5	6	7	8	9	10	11	12	13	14	15	16	17	18	19	20	21	22
нет	-	-	-	-	-	-	-	-	-	-	-	-	-	-	-	-	-	-	-	-	-

Составил:



Котова Д.Е.  
" 29 " апреля 2019 г.

Проверил:

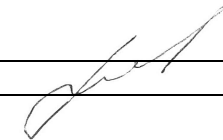

Круглова Л.И.  
" 30 " апреля 2019 г.



Форма Э-6

Администрация ЗАТО Звёздный  
(наименование министерства)

(наименование дорожного управления)

## Ведомость

## наличия и технического состояния труб

на автомобильной дороге Автомобильная дорога по ул. Лесная до границы поселковой черты (включая проезды к многоквартирным жилым домам №№ 1, 2, 3, 4, 5, 6, 7, 8 и до территории МДОУ ЦРР «Детский сад № 4» (1-й участок) местного значения на участке км: 0+000 ÷ 0+539 по состоянию на " 1 " января 2019 г.

№ трубы	Местоположение, км +	Вид перекрываемого препятствия (лог, ручей и пр.)	Конструкция (типовой проект, материал)	Год		Отверстие, м		Длина по лотку, м	Техническое состояние (хор., уд., неуд.)
				Постройки	Последнего кап. ремонта	Диаметр (ширина)	Высота		
1	2	3	4	5	6	7	8	9	10
1	0,057	Суходол	Железобетон	-	-	1,00	-	13,00	неуд.
2	0,260	Ручей	Железобетон	-	-	0,50	-	15,50	неуд.
3	0,488	Ручей	-	-	-	-	-	-	нет доступа

Составил:

 Котова Д.Е.  
" 29 " апреля 2019 г.

Проверил:

 Круглова Л.И.  
" 30 " апреля 2019 г.

Администрация ЗАТО Звёздный  
(наименование министерства)

(наименование дорожного управления)

**Ведомость**

**наличия и технического состояния паромных переправ**

на автомобильной дороге Автомобильная дорога по ул. Лесная до границы поселковой черты (включая проезды к многоквартирным жилым домам №№ 1, 2, 3, 4, 5, 6, 7, 8 и до территории МДОУ ЦРР «Детский сад № 4» (1-й участок) местного значения на участке км: 0+000 ÷ 0+539 по состоянию на " 1 " января 2019 г.

1	2	3	4	5	6	7	8	9	10	11	12	Год			16	Вид причала и материала	
												13	14	15		17	18
нет	-	-	-	-	-	-	-	-	-	-	-	-	-	-	-	-	-

Составил:

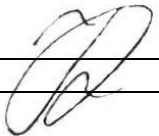
  
Котова Д.Е.  
" 29 " апреля 2019 г.

Проверил:

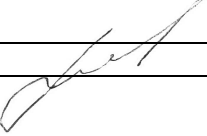
  
Круглова Л.И.  
" 30 " апреля 2019 г.

Форма Э-8

Администрация ЗАТО Звёздный  
(наименование министерства)

(наименование дорожного управления)

## Ведомость

## наличия и технического состояния подпорных стенок

на автомобильной дороге Автомобильная дорога по ул. Лесная до границы поселковой черты (включая проезды к многоквартирным жилым домам №№ 1, 2, 3, 4, 5, 6, 7, 8 и до территории МДОУ ЦРР «Детский сад № 4» (1-й участок) местного значения на участке км: 0+000 ÷ 0+539 по состоянию на " 1 " января 2019 г.

Местоположение, км +		Расположение (сверху или снизу, справа или слева)	Длина, м	Максимальная высота, м	Материал, род кладки (насухо, на растворе)	Кубатура, м <sup>3</sup>	Год		Техническое состояние (хор., уд., неуд.)
Начало	Конец						Постройки	Последнего кап. ремонта	
1	2	3	4	5	6	7	8	9	10
нет	нет	-	-	-	-	-	-	-	-

Составил:

 Котова Д.Е.  
" 29 " апреля 2019 г.

Проверил:

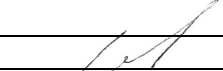
 Круглова Л.И.  
" 30 " апреля 2019 г.

Форма Э-9

Администрация ЗАТО Звёздный  
(наименование министерства)

(наименование дорожного управления)

**Ведомость**

**наличия и технического состояния зданий дорожной службы**

на автомобильной дороге Автомобильная дорога по ул. Лесная до границы поселковой черты (включая проезды к многоквартирным жилым домам №№ 1, 2, 3, 4, 5, 6, 7, 8 и до территории МДОУ ЦРР «Детский сад № 4» (1-й участок) местного значения на участке км: 0+000 ÷ 0+539 по состоянию на " 1 " января 2019 г.

Местоположение, км+	Наименование ближайшего населенного пункта	Назначение зданий			Материал	Число этажей	Полезная площадь, м <sup>2</sup>	В т. ч. жилая площадь, м <sup>2</sup>	Объем, м <sup>3</sup>	Год		Техническое состояние (хор., уд., неуд.)
		Служебные	Производственные	Жилые						Постройки	Последнего кап. ремонта	
1	2	3	4	5	6	7	8	9	10	11	12	13
нет	-	-	-	-	-	-	-	-	-	-	-	-

Составил:

 Котова Д.Е.  
" 29 " апреля 2019 г.

Проверил:

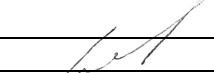
 Круглова Л.И.  
" 30 " апреля 2019 г.

Администрация ЗАТО Звёздный  
(наименование министерства)

(наименование дорожного управления)

**Ведомость**

**наличия и технического состояния автобусных остановок**

на автомобильной дороге Автомобильная дорога по ул. Лесная до границы поселковой черты (включая проезды к многоквартирным жилым домам №№ 1, 2, 3, 4, 5, 6, 7, 8 и до территории МДОУ ЦРР «Детский сад № 4» (1-й участок) местного значения на участке км: 0+000 ÷ 0+539 по состоянию на " 1 " января 2019 г.

Местоположение, км +		Название остановки	Наличие элементов				Год		Техническое состояние автопавильонов (хор., уд., неуд.)
Справа	Слева		Остановочн. площадка с твердым покрытием	Переходно-скоростные полосы (есть, нет)	Посадочная площадка (есть, нет)	Павильон (есть, нет)	Постройки	Последнего кап. ремонта	
1	2	3	4	5	6	7	8	9	10
нет	нет	-	-	-	-	-	-	-	-

Составил:

 Котова Д.Е.  
" 29 " апреля 2019 г.

Проверил:

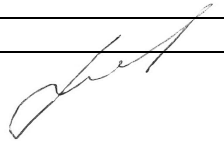
 Круглова Л.И.  
" 30 " апреля 2019 г.

Форма Э-11

Администрация ЗАТО Звёздный  
(наименование министерства)

(наименование дорожного управления)

## Ведомость

## наличия и технического состояния переходно-скоростных полос

на автомобильной дороге Автомобильная дорога по ул. Лесная до границы поселковой черты (включая проезды к многоквартирным жилым домам №№ 1, 2, 3, 4, 5, 6, 7, 8 и до территории МДОУ ЦРР «Детский сад № 4» (1-й участок) местного значения на участке км: 0+000 ÷ 0+539 по состоянию на " 1 " января 2019 г.

Местоположение, км +		Тип покрытия	Площадь покрытия, м <sup>2</sup>			Год		Техническое состояние (хор., уд., неуд.)
Справа	Слева		Всего	В том числе		Постройки	Последнего кап. ремонта	
				Полоса торможения	Полоса разгона			
1	2	3	4	5	6	7	8	9
нет	нет	-	-	-	-	-	-	-

Составил:

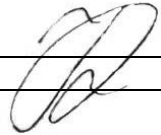
 Котова Д.Е.  
" 29 " апреля 2019 г.

Проверил:

 Круглова Л.И.  
" 30 " апреля 2019 г.

Администрация ЗАТО Звёздный  
(наименование министерства)

(наименование дорожного управления)

**Ведомость**

**наличия и технического состояния дорожных знаков**

на автомобильной дороге Автомобильная дорога по ул. Лесная до границы поселковой черты (включая проезды к многоквартирным жилым домам №№ 1, 2, 3, 4, 5, 6, 7, 8 и до территории МДОУ ЦРР «Детский сад № 4» (1-й участок) местного значения на участке км: 0+000 ÷ 0+539 по состоянию на " 1 " января 2019 г.

Наименование дорожного знака <b>1</b>	Прямое направление			Обратное направление				Техническое состояние (хор., уд., неуд.) <b>10</b>	
	Номер знака по ГОСТу <b>2</b>	Справа, км + <b>3</b>	Слева, км+ <b>4</b>	По центру, км+ <b>5</b>	Номер знака по ГОСТу <b>6</b>	Справа, км+ <b>7</b>	Слева, км+ <b>8</b>		По центру, км+ <b>9</b>
Уступите дорогу	2.4		0,047		-				хор.
Направление главной дороги	8.13		0,047		-				хор.
Главная дорога	2.1	0,287			-				уд.
Главная дорога	2.1		0,333		-				уд.

Составил:

  
Котова Д.Е.  
" 29 " апреля 2019 г.

Проверил:

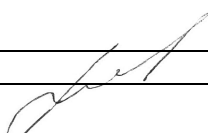
  
Круглова Л.И.  
" 30 " апреля 2019 г.

Форма Э-13

Администрация ЗАТО Звёздный  
(наименование министерства)

(наименование дорожного управления)

**Ведомость**

**наличия и технического состояния ограждения**

на автомобильной дороге Автомобильная дорога по ул. Лесная до границы поселковой черты (включая проезды к многоквартирным жилым домам №№ 1, 2, 3, 4, 5, 6, 7, 8 и до территории МДОУ ЦРР «Детский сад № 4» (1-й участок) местного значения на участке км: 0+000 ÷ 0+539 по состоянию на " 1 " января 2019 г.

Местоположение, км +		Протяженность, км					Тип	Материал (металл, ж/б, дерево и др.)	Год постройки	Техническое состояние (хор., уд., неуд.)	Ведомственная принадлежность
Начало	Конец	Справа	Слева	Справа от разделительной полосы	Слева от разделительной полосы	На разделительной полосе					
1	2	3	4	5	6	7	8	9	10	11	12
нет	нет	-	-	-	-	-	-	-	-	-	-

Составил:

 Котова Д.Е.

" 29 " апреля 2019 г.

Проверил:

 Круглова Л.И.

" 30 " апреля 2019 г.



Форма Э-14

Администрация ЗАТО Звёздный  
(наименование министерства)

(наименование дорожного управления)

## Ведомость

## наличия и технического состояния направляющих устройств

на автомобильной дороге Автомобильная дорога по ул. Лесная до границы поселковой черты (включая проезды к многоквартирным жилым домам №№ 1, 2, 3, 4, 5, 6, 7, 8 и до территории МДОУ ЦРР «Детский сад № 4» (1-й участок) местного значения на участке км: 0+000 ÷ 0+539 по состоянию на " 1 " января 2019 г.

Наименование	Местоположение, км +		Количество, шт		Материал (ж/б, бетон, дерево и др.)	Год установки	Техническое состояние (хор., уд., неуд.)
	Начало	Конец	Справа	Слева			
1	2	3	4	5	6	7	8
нет	-	-	-	-	-	-	-

Составил:

Котова Д.Е.  
" 29 " апреля 2019 г.

Проверил:

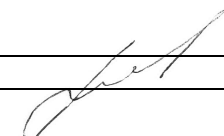
Круглова Л.И.  
" 30 " апреля 2019 г.

Форма Э-15

Администрация ЗАТО Звёздный  
(наименование министерства)

(наименование дорожного управления)

**Ведомость**

**наличия и технического состояния озеленения**

на автомобильной дороге Автомобильная дорога по ул. Лесная до границы поселковой черты (включая проезды к многоквартирным жилым домам №№ 1, 2, 3, 4, 5, 6, 7, 8 и до территории МДОУ ЦРР «Детский сад № 4» (1-й участок) местного значения на участке км: 0+000 ÷ 0+539 по состоянию на " 1 " января 2019 г.

Местоположение, км+		Протяженность, км											Год посадки	Состояние посадок (хор., уд., неуд.)	
		Всего		В том числе								Декоративные, км			
Начало	Конец	Справа	Слева	1-но рядные	2-х рядные	3-х рядные	4-х рядные	5-ти рядные	6-ти рядные	7-ми рядные	8-ми рядные	Справа	Слева	15	16
1	2	3	4	5	6	7	8	9	10	11	12	13	14		
нет	нет	-	-	-	-	-	-	-	-	-	-	-	-	-	-

Составил:

 Котова Д.Е.  
" 29 " апреля 2019 г.

Проверил:

 Круглова Л.И.  
" 30 " апреля 2019 г.

Форма Э-16

Администрация ЗАТО Звёздный  
(наименование министерства)

(наименование дорожного управления)

**Ведомость****наличия и технического состояния тротуаров и пешеходных дорожек**

на автомобильной дороге Автомобильная дорога по ул. Лесная до границы поселковой черты (включая проезды к многоквартирным жилым домам №№ 1, 2, 3, 4, 5, 6, 7, 8 и до территории МДОУ ЦРР «Детский сад № 4» (1-й участок) местного значения на участке км: 0+000 ÷ 0+539 по состоянию на " 1 " января 2019 г.

Наименование	Местоположение, км +		Протяженность, км		Год		Техническое состояние (хор., уд., неуд.)	Ведомственная принадлежность
	Начало	Конец	Справа	Слева	Постройки	Последнего ремонта		
1	2	3	4	5	6	7	8	9
нет	-	-	-	-	-	-	-	

Составил:

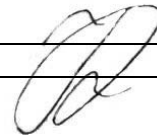
Котова Д.Е.  
" 29 " апреля 2019 г.

Проверил:

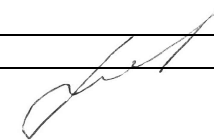
Круглова Л.И.  
" 30 " апреля 2019 г.

Форма Э-17

Администрация ЗАТО Звёздный  
(наименование министерства)

(наименование дорожного управления)

## Ведомость

## наличия и технического состояния укрепления обочин

на автомобильной дороге Автомобильная дорога по ул. Лесная до границы поселковой черты (включая проезды к многоквартирным жилым домам №№ 1, 2, 3, 4, 5, 6, 7, 8 и до территории МДОУ ЦРР «Детский сад № 4» (1-й участок) местного значения на участке км: 0+000 ÷ 0+539 по состоянию на " 1 " января 2019 г.

Местоположение, км +		Протяженность, км		Ширина, м		Материал	Год		Техническое состояние
Начало	Конец	Справа	Слева	Справа	Слева		Постройки	Ремонта	
1	2	3	4	5	6	7	8	9	10
0,000	0,141	0,141	-	1,50	-	Засев трав	н.д.	н.д.	неуд.
0,000	0,141	-	0,141	-	1,50	Засев трав	н.д.	н.д.	неуд.
0,141	0,539	0,398	-	2,00	-	ПГС	н.д.	н.д.	неуд.
0,141	0,539	-	0,398	-	2,00	ПГС	н.д.	н.д.	неуд.

Составил:



Котова Д.Е.  
" 29 " апреля 2019 г.

Проверил:

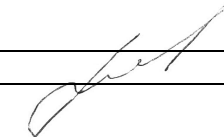

Круглова Л.И.  
" 30 " апреля 2019 г.

Администрация ЗАТО Звёздный  
(наименование министерства)

(наименование дорожного управления)

**Ведомость**

**наличия и технического состояния съездов (въездов)**

на автомобильной дороге Автомобильная дорога по ул. Лесная до границы поселковой черты (включая проезды к многоквартирным жилым домам №№ 1, 2, 3, 4, 5, 6, 7, 8 и до территории МДОУ ЦРР «Детский сад № 4» (1-й участок) местного значения на участке км: 0+000 ÷ 0+539 по состоянию на " 1 " января 2019 г.

Местоположение, км +		Тип покрытия	Направление	Длина, м	Радиусы закругления		Площадь покрытия, м <sup>2</sup>	Обустройство					Год		Техническое состояние (хор., уд., неуд.)
Справа	Слева				левый	правый		Переходно-скоростные полосы	Труба (есть, нет)	Сигнальные столбики (есть, нет)	Островок безопасности (есть, нет)	Знак 2.4. (есть, нет)	Постройки	Последнего кап. ремонта	
1	2	3	4	5	6	7	8	9	10	11	12	13	14	15	16
0,130	-	Асфальтобетон	ул. Лесная (2-й участок) ТЗ №5	2,00	2	2	-	нет	нет	нет	нет	есть	н.д.	н.д.	уд.
0,310	-	Асфальтобетон	ул. Лесная (3-й участок) ТЗ №5	4,00	4	4	-	нет	нет	нет	нет	нет	н.д.	н.д.	уд.

Составил:

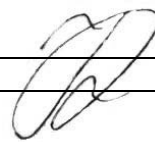

Котова Д.Е.  
" 29 " апреля 2019 г.

Проверил:

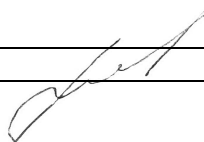

Круглова Л.И.  
" 30 " апреля 2019 г.

Администрация ЗАТО Звёздный  
(наименование министерства)

(наименование дорожного управления)

**Ведомость**

**наличия коммуникаций, находящихся в пределах полосы отвода**

на автомобильной дороге Автомобильная дорога по ул. Лесная до границы поселковой черты (включая проезды к многоквартирным жилым домам №№ 1, 2, 3, 4, 5, 6, 7, 8 и до территории МДОУ ЦРР «Детский сад № 4» (1-й участок) местного значения на участке км: 0+000 ÷ 0+539 по состоянию на " 1 " января 2019 г.

Местоположение, км +		Место пересечения, км +	Наименование коммуникации	Ведомственная принадлежность	Высота над дорогой, м	Глубина, м	Расстояние от бровки земляного полотна до коммуникаций, м	
Начало	Конец						Справа	Слева
1	2	3	4	5	6	7	8	9
0,000	0,527	-	ЛЭП	-	-	-		6,00
0,000	0,330	-	ЛЭП	-	-	-	2,00	
-	-	0,126	ЛЭП	-	-	-		
-	-	0,290	ЛЭП	-	-	-		
0,296	0,390	-	ЛЭП	-	-	-		2,50

Составил:

Котова Д.Е.  
" 29 " апреля 2019 г.

Проверил:

Круглова Л.И.  
" 30 " апреля 2019 г.

Форма Э-20

Администрация ЗАТО Звёздный  
(наименование министерства)

(наименование дорожного управления)

**Ведомость  
размеров полосы отвода**

на автомобильной дороге Автомобильная дорога по ул. Лесная до границы поселковой черты (включая проезды к многоквартирным жилым домам №№ 1, 2, 3, 4, 5, 6, 7, 8 и до территории МДОУ ЦРР «Детский сад № 4» (1-й участок) местного значения на участке км: 0+000 ÷ 0+539 по состоянию на " 1 " января 2019 г.

Участок дороги		Протяженность, км	Размер полосы отвода, м		Наименование, номер и дата документа отвода земель	Сведения о натурном закреплении границ полосы отвода
От км +	До км +		Справа от оси дороги	Слева от оси дороги		
1	2	3	4	5	6	7
нет	нет	-	-	-	-	-

Составил:

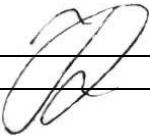
 Котова Д.Е.  
" 29 " апреля 2019 г.

Проверил:

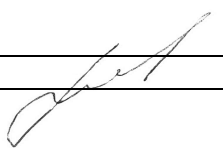
 Круглова Л.И.  
" 30 " апреля 2019 г.

Администрация ЗАТО Звёздный  
(наименование министерства)

(наименование дорожного управления)

### Сводная ведомость

наличия автомобильных дорог (подъездов) по а/д Автомобильная дорога по ул. Лесная до границы поселковой черты (включая проезды к многоквартирным жилым домам №№ 1, 2, 3, 4, 5, 6, 7, 8 и до территории МДОУ ЦРР «Детский сад № 4» (1-й участок) (км: 0+000 ÷ 0+539) местного значения и сооружений на них по состоянию на " 1 " января 2019 г.

Наименование	Протяженность км		В том числе по типам покрытий (за вычетом дорог, находящихся в ведении городов)													
	Всего	Из них находящихся в ведении городов	усовершенствованные						переходные				низшие		грунтовые	
			цементобетонные	асфальтобетонные			щебеночные и гравийные, обработанные вяжущими материалами	мостовые из мозаики и брусчатки	щебеночные	гравийные	покрытия из грунтов и местных материалов обработанных вяжущими материалами	мостовые из булыжного и колотого камня	грунтовые, укрепленные или улучшенные различными материалами	прочие типы покрытия	профилированные	естественные
				горячие	теплые	холодные										
1	2	3	4	5	6	7	8	9	10	11	12	13	14	15	16	17
Автомобильная дорога по ул. Лесная до границы поселковой черты (включая проезды к многоквартирным жилым домам №№ 1, 2, 3, 4, 5, 6, 7, 8 и до территории МДОУ ЦРР «Детский сад № 4» (1-й участок)	0,539	-	-	0,141	-	-	-	-	-	-	-	-	-	0,398	-	-

Всего	Мосты ( путепроводы ), шт/м						Тоннели		Трубы , шт/м						Паромные переправы	
	в том числе						шт	м	всего	в том числе					всего	в том числе с механизированной тягой
	металлические и сталежелезобетонные	железобетонные	разнородные по материалам	каменные и бетонные	деревянные (деревянные)	наплавные				железобетонные	бетонные	металлические	каменные	деревянные		
18	19	20	21	22	23	24	25	26	27	28	29	30	31	32	33	34
-	-	-	-	-	-	-	-	-	3/ 28,50	2/ 28,50	-	-	-	-	-	-

Составил:

\_\_\_\_\_ Котова Д.Е.  
" 29 " апреля 2019 г.

Проверил:

\_\_\_\_\_ Круглова Л.И.  
" 30 " апреля 2019 г.





### 3. ЭКОНОМИЧЕСКАЯ ХАРАКТЕРИСТИКА

#### 3.1. Экономическое и административное значение дороги:

Административное значение - местное.

#### 3.2. Связь дороги с железнодорожным и водным путями и автомобильными дорогами:

#### 3.3. Характеристика движения, его сезонность и перспективы роста:

#### 3.4. Интенсивность движения по данным учета:

Километры	Номера учетных пунктов	Среднесуточная интенсивность движения, авт./сут							
		2019 г.							
1	2	3	4	5	6	7	8	9	10
0,150	1	28							

#### 4. ТЕХНИЧЕСКАЯ ХАРАКТЕРИСТИКА

##### 4.1. Топографические условия района проложения автомобильной дороги

Улица проходит по равнинной местности.

##### 4.2. Ширина земляного полотна

На 1 января	Протяженность (км) при ширине (м)					
	меньше 8	от 8,0 до 9,9	от 10,0 до 11,9	от 12,0 до 14,9	от 15,0 до 27,4	27,5 и более
1	2	3	4	5	6	7
2019 г.	0,296	-	-	-	-	-

##### 4.3. Характеристика проезжей части

##### 4.3.1. Ширина проезжей части

На 1 января	Протяженность (км) при ширине (м)									
	до 4	от 4.1 до 4.4	от 4.5 до 5.9	от 6.0 до 6.5	от 6.6 до 6.9	от 7.0 до 7.4	от 7.5 до 8.4	от 8.5 до 11.0	от 11.1 до 14.0	от 14.0 и более
1	2	3	4	5	6	7	8	9	10	11
2019 г.	0,296	-	-	-	-	-	-	-	-	-

##### 4.3.2. Протяженность покрытий

Тип покрытий	Протяженность (км) на 1 января						
	2019 г.						
<b>1. Усовершенствованные</b>	<b>0,220</b>						
Цементобетонные	-						
асфальтобетонные	0,220						
в том числе: горячие	0,220						
теплые	-						
холодные	-						
Щебеночные и гравийные, обработанные органическими вяжущими	-						
Мостовые из мозаики и брусчатки	-						
Железобетонные плиты	-						
<b>2. Переходные</b>	<b>0,076</b>						
Щебеночные	-						
Гравийные	-						
Песчано-гравийная смесь	0,076						
Покрытия из грунтов и местных каменных материалов, обработанных вяжущими	-						
Мостовые из булыжного и колотого камня	-						
<b>3. Низшие</b>	<b>-</b>						
Грунт	-						
Грунтовые, укрепленные или улучшенные различными местными материалами	-						
Грунтовые профилированные	-						
Грунтовые естественные	-						

## 4.4. Характеристика профиля и трассы

## 4.4.1. Радиусы кривых и уклоны, не отвечающие требованиям СНиП для данной категории дороги

На 1 января	Число кривых с радиусом менее допустимого, шт	Суммарная длина кривых с радиусами менее допустимых, км	Число участков с уклонами, превышающими допустимые, шт	Длина участков с уклонами превышающими допустимые, км
2019 г.	2	0,060	2	0,255

## 4.5. Протяженность участков повышенной трудности содержания, км

Характер участков	Протяженность (км) на 1 января						
	2019 г.						
Оползневые	-						
Затопляемые	-						
Вечномерзлотные	-						

## 4.6. Дорожные инженерные устройства и обстановка дорог

Наименование	Наличие на 1 января						
	2019 г.						
Автопавильоны капитального типа, шт.	-						
Площадка отдыха, шт.	-						
Площадки для стоянок и остановок автомоб., шт.	1						
Освещение дорог, км	0,183						
Линии технологической связи, км	-						
В том числе: кабельные	-						
воздушные	-						
Автобусные остановки, шт.	-						
Переходно-скоростные полосы, шт.	-						
Ограждения, км	-						
Сигнальные столбики, шт.	-						
Дорожные знаки, шт.	1						
В том числе:							
предупреждающие знаки	-						
Знаки приоритета	1						
Запрещающие знаки	-						
Предписывающие знаки	-						
Знаки особых предписаний	-						
Информационно-указательные знаки	-						
Знаки сервиса							
Знаки дополнительной информации							







4.10.2. Сводная ведомость наличия тоннелей, галерей и пешеходных переходов в разных уровнях, шт/п. м

Виды сооружений	Наличие на 1 января							
	2019 г.							
Тоннели	-							
Галереи	-							
Пешеходные переходы, всего	-							
В том числе:								
Наземные	-							
Подземные	-							

4.10.3. Сводная ведомость наличия труб, шт/п. м

Виды сооружений	Наличие на 1 января							
	2019 г.							
Металлические	-							
Металлические гофрированные	-							
Железобетонные	-							
Бетонные	-							
Сборный железобетон	-							
Каменные	-							
Деревянные	-							
Кирпичные	-							
Асбестоцементные	-							
Полимерно-композитные	-							
Пластмассовые	-							
Комбинированные	-							
Итого	-							

4.10.4. Сводная ведомость наличия паромных переправ, шт/м. рабочего хода

Виды сооружений	Наличие на 1 января							
	2019 г.							
Самоходные	-							
Буксирные	-							
Канатные	-							
Навесные	-							
Итого:	-							

4.10.5. Сводная ведомость наличия подпорных стенок, шт/п. м

Материалы сооружений	Наличие на 1 января							
	2019 г.							
Железобетонные и бетонные	-							
Каменные	-							
Деревянные	-							
Итого:	-							

4.10.6. Сводная ведомость снегозащитных, декоративных и ветрозащитных лесонасаждений

Виды лесонасаждений	Протяженность на 1 января							
	2019 г.							
1. Снегозащитные, км								
Всего:	-							
В том числе:								
однорядные	-							
двухрядные	-							
трехрядные	-							
четырёхрядные	-							
пятирядные	-							
шестирядные	-							
семирядные	-							
восьмирядные	-							
2. Декоративные, км	-							
3. Ветрозащитные, км	-							



## 4.10.7. Сводная ведомость тротуаров и пешеходных дорожек, км

Наименование	Протяженность на 1 января							
	2019 г.							
Тротуары	-							
Пешеходные дорожки	-							

## 4.10.8. Сводная ведомость укрепления обочин, км

Наименование	Протяженность на 1 января							
	2019 г.							
Укрепленные обочины, всего	-							
В том числе:								
щебнем	-							
асфальтобетоном	-							
всего:								
асфальтобетоном, щебнем	-							
гравием	-							
гравием с гранулятом	-							
цементобетонном	-							
песчано-гравийной смесью	-							
гравийно-песчаной смесью	-							
камнем, обработанным вяжущим (ч/щ)	-							
неоднородными материалами (грунто-щебень)	-							
засевом трав	-							

## 4.10.9. Сводная ведомость съездов (въездов), шт/км

Тип покрытия съезда (въезда)	Наличие на 1 января							
	2019 г.							
Асфальтобетонное	4/ 0,004							
Цементобетонное	-							
Мостовая	-							
Щебочно-гравийно-песчаная смесь, обработанная неорганическим вяжущим	-							
Щебочно-гравийно-песчаная смесь, обработанная органическим и комплексным вяжущим	-							
Щебочно-гравийно-песчаная смесь	-							
Грунтовое обработанное органическими и неорганическими вяжущими	-							
Активные и местные материалы	-							
Грунтовое	-							
Итого	4/ 0,004							

## 5. ДЕНЕЖНЫЕ ЗАТРАТЫ И ОСНОВНЫЕ ОБЪЕМЫ ВЫПОЛНЕННЫХ РАБОТ

### 5.1. Денежные затраты (в тыс. руб.)

Виды денежных затрат	2018 г.	3	4	5	6	7	8	9	10	11
1	2	3	4	5	6	7	8	9	10	11
По эксплуатационной смете, всего:	-									
В том числе на:										
капитальный ремонт	-									
средний ремонт	-									
текущий ремонт	-									
содержание	-									
озеленение	-									
По смете капиталовложений	-									
<b>Всего:</b>	-									

### 5.2. Объемы выполненных работ (в натуральных измерителях)

Год	Вид работ (реконструкция, капитальный ремонт, средний ремонт)	Дорожная одежда (км)		Мосты, путепроводы, шт/п.м.		Трубы, шт/п.м.		Снегозащитные насаждения, км (справа, слева)	Служебные, производственные и жилые здания															
		Всего	В т.ч. перевод в усовершенствованн ую	Всего	В т.ч. пере- стройка на долговечные	Всего	В т.ч. перестройка на долговечные		В том числе															
									Служебные		Жилые дома		Мастерские		Гаражи		Склады		Прочие					
									Число, шт	Полезная площадь, м <sup>2</sup>	Число, шт	Число квартир, шт	Число, шт	Число станко-мест, шт	Число, шт	Число машино-мест, шт	Число, шт	Полезная площадь, м <sup>2</sup>	Число, шт	Мощность (полезная площадь, м <sup>2</sup> )				
1	2	3	4	5	6	7	8	9	10	11	12	13	14	15	16	17	18	19	20	21	22			
-	-	-	-	-	-	-	-	-	-	-	-	-	-	-	-	-	-	-	-	-	-	-	-	

### 5.3. Выполнение основных работ

Год	Наименование работ	Измеритель	Количество работ	Стоимость работ, (тыс. руб.)	Место выполненных работ от км +..... до км +.....
1	2	3	4	5	6
-	-	-	-	-	-

# Линейный график

Автодорога: Автомобильная дорога по ул. Лесная до границы поселковой черты (включая проезды к многоквартирным жилым домам №№ 1, 2, 3, 4, 5, 6, 7, 8 и до территории МДОУ ЦРР «Детский сад № 4» (2-й участок) (0,000 - 0,296 (км: 0-1)

Границы районов		1	ЗАТО Звёздный		296
Границы зон обслуживания и наименование дорожных организаций		2			
Уклоны более допустимых		3			
Радиусы кривых в плане, м		4			
Километры		5	0		1
Ситуация	Слева	6			
	Справа	7			
Тип покрытия, ширина проезжей части и земляного полотна, основные виды работ	2019 г.	8	-3,00 а/б-		220 -3,00 пгс- 296
	20 г	9			
	20 г	10			
	20 г	11			
Конструкция дорожной одежды и толщина конструктивных слоев	2019 г.	13			220  296
	20 г	14			
	20 г	15			
	20 г	16			
	20 г	17			
Искусственные сооружения	На год паспортизации	18			
	В последующие годы	19			
Грунт земляного полотна		20	Суглинок		296
Снегозащитные участки, снегозащитные насаждения, постоянные заборы, объем снеготранспорта	Слева	21			
	Справа	22			
Затопляемые, оползневые и вечномёрзлотные участки		23			
Состояние покрытия проезжей части	2019 г.	24	Удовлетворительное		220 Неудовлетворительное 296
	20 г	25			
	20 г	26			
	20 г	27			
	20 г	28			

Администрация ЗАТО Звёздный  
(наименование министерства)

(наименование дорожного управления)

**Ведомость**

**наличия и технического состояния мостов (путепроводов)**

на автомобильной дороге Автомобильная дорога по ул. Лесная до границы поселковой черты (включая проезды к многоквартирным жилым домам №№ 1, 2, 3, 4, 5, 6, 7, 8 и до территории МДОУ ЦРР «Детский сад № 4» (2-й участок) местного значения на участке км: 0+000 ÷ 0+296 по состоянию на " 1 " января 2019 г.

Местоположение сооружения, км +	Наименование сооружения	Наименование перекрываемого препятствия (река, ручей, лог, ж/д, а/д и пр.)	Длина сооружения, м	Длина подходов, м	Год		Техническая характеристика сооружения				Техническое состояние (хор., уд., неуд.)
					Постройки (реконструкции)	Последнего кап. ремонта	Материал пролетных строений	Тип пролетных строений	Габарит	Нормативная нагрузка	
1	2	3	4	5	6	7	8	9	10	11	12
нет	-	-	-	-	-	-	-	-	-	-	-

Составил:



Котова Д.Е.  
" 29 " апреля 2019 г.

Проверил:

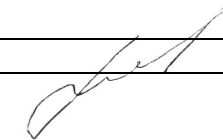

Круглова Л.И.  
" 30 " апреля 2019 г.

Администрация ЗАТО Звёздный  
(наименование министерства)

(наименование дорожного управления)

**Ведомость**

**наличия и технического состояния тоннелей**

на автомобильной дороге Автомобильная дорога по ул. Лесная до границы поселковой черты (включая проезды к многоквартирным жилым домам №№ 1, 2, 3, 4, 5, 6, 7, 8 и до территории МДОУ ЦРР «Детский сад № 4» (2-й участок) местного значения на участке км: 0+000 ÷ 0+296 по состоянию на " 1 " января 2019 г.

Местоположение начала тоннеля, км+	Ближайший населенный пункт	Год		Техническая характеристика тоннеля									Техническое состояние (хор., уд., неуд.)								
		Постройки	Последнего капремонта	Полная длина, м	Форма поперечного сечения	Габарит (ширина, высота, диаметр), м	Ширина тротуара, м	Размеры портала, м	Материал			Наличие водоотвода (есть, нет)	Тип		Тела тоннеля	Обделки тоннеля	Порталов	Водоотвода	Вентиляции	Освещения	Электросилового оборудования
									Тела тоннеля	Обделки тоннеля	Портала		Вентиляции	Освещения							
1	2	3	4	5	6	7	8	9	10	11	12	13	14	15	16	17	18	19	20	21	22
нет	-	-	-	-	-	-	-	-	-	-	-	-	-	-	-	-	-	-	-	-	-

Составил:



Котова Д.Е.  
" 29 " апреля 2019 г.

Проверил:

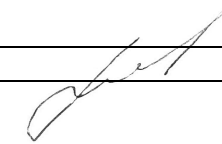

Круглова Л.И.  
" 30 " апреля 2019 г.

Форма Э-6

Администрация ЗАТО Звёздный  
(наименование министерства)

(наименование дорожного управления)

## Ведомость

## наличия и технического состояния труб

на автомобильной дороге Автомобильная дорога по ул. Лесная до границы поселковой черты (включая проезды к многоквартирным жилым домам №№ 1, 2, 3, 4, 5, 6, 7, 8 и до территории МДОУ ЦРР «Детский сад № 4» (2-й участок) местного значения на участке км: 0+000 ÷ 0+296 по состоянию на " 1 " января 2019 г.

№ трубы	Местоположение, км +	Вид перекрываемого препятствия (лог, ручей и пр.)	Конструкция (типовой проект, материал)	Год		Отверстие, м		Длина по лотку, м	Техническое состояние (хор., уд., неуд.)
				Постройки	Последнего кап. ремонта	Диаметр (ширина)	Высота		
1	2	3	4	5	6	7	8	9	10
нет	-	-	-	-	-	-	-	-	-

Составил:

 Котова Д.Е.  
" 29 " апреля 2019 г.

Проверил:

 Круглова Л.И.  
" 30 " апреля 2019 г.

Администрация ЗАТО Звёздный  
(наименование министерства)

(наименование дорожного управления)

**Ведомость**

**наличия и технического состояния паромных переправ**

на автомобильной дороге Автомобильная дорога по ул. Лесная до границы поселковой черты (включая проезды к многоквартирным жилым домам №№ 1, 2, 3, 4, 5, 6, 7, 8 и до территории МДОУ ЦРР «Детский сад № 4» (2-й участок) местного значения на участке км: 0+000 ÷ 0+296 по состоянию на " 1 " января 2019 г.

1	2	3	4	5	6	7	8	9	10	11	12	Год			16	Вид причала и материала	
												13	14	15		17	18
нет	-	-	-	-	-	-	-	-	-	-	-	-	-	-	-	-	-

Составил:

Котова Д.Е.  
" 29 " апреля 2019 г.

Проверил:

Круглова Л.И.  
" 30 " апреля 2019 г.

Форма Э-8

Администрация ЗАТО Звёздный  
(наименование министерства)

(наименование дорожного управления)

## Ведомость

## наличия и технического состояния подпорных стенок

на автомобильной дороге Автомобильная дорога по ул. Лесная до границы поселковой черты (включая проезды к многоквартирным жилым домам №№ 1, 2, 3, 4, 5, 6, 7, 8 и до территории МДОУ ЦРР «Детский сад № 4» (2-й участок) местного значения на участке км: 0+000 ÷ 0+296 по состоянию на " 1 " января 2019 г.

Местоположение, км +		Расположение (сверху или снизу, справа или слева)	Длина, м	Максимальная высота, м	Материал, род кладки (насухо, на растворе)	Кубатура, м <sup>3</sup>	Год		Техническое состояние (хор., уд., неуд.)
Начало	Конец						Постройки	Последнего кап. ремонта	
1	2	3	4	5	6	7	8	9	10
нет	нет	-	-	-	-	-	-	-	-

Составил:



Котова Д.Е.  
" 29 " апреля 2019 г.

Проверил:

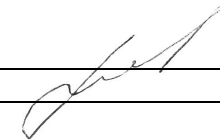

Круглова Л.И.  
" 30 " апреля 2019 г.



Администрация ЗАТО Звёздный  
(наименование министерства)

(наименование дорожного управления)

**Ведомость**

**наличия и технического состояния зданий дорожной службы**

на автомобильной дороге Автомобильная дорога по ул. Лесная до границы поселковой черты (включая проезды к многоквартирным жилым домам №№ 1, 2, 3, 4, 5, 6, 7, 8 и до территории МДОУ ЦРР «Детский сад № 4» (2-й участок) местного значения на участке км: 0+000 ÷ 0+296 по состоянию на " 1 " января 2019 г.

Местоположение, км+	Наименование ближайшего населенного пункта	Назначение зданий			Материал	Число этажей	Полезная площадь, м <sup>2</sup>	В т. ч. жилая площадь, м <sup>2</sup>	Объем, м <sup>3</sup>	Год		Техническое состояние (хор., уд., неуд.)
		Служебные	Производственные	Жилые						Постройки	Последнего кап. ремонта	
1	2	3	4	5	6	7	8	9	10	11	12	13
нет	-	-	-	-	-	-	-	-	-	-	-	-

Составил:



Котова Д.Е.  
" 29 " апреля 2019 г.

Проверил:

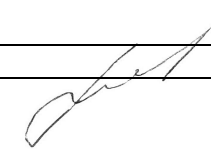

Круглова Л.И.  
" 30 " апреля 2019 г.

Форма Э-10

Администрация ЗАТО Звёздный  
(наименование министерства)

(наименование дорожного управления)

## Ведомость

## наличия и технического состояния автобусных остановок

на автомобильной дороге Автомобильная дорога по ул. Лесная до границы поселковой черты (включая проезды к многоквартирным жилым домам №№ 1, 2, 3, 4, 5, 6, 7, 8 и до территории МДОУ ЦРР «Детский сад № 4» (2-й участок) местного значения на участке км: 0+000 ÷ 0+296 по состоянию на " 1 " января 2019 г.

Местоположение, км +		Название остановки	Наличие элементов				Год		Техническое состояние автопавильонов (хор., уд., неуд.)
Справа	Слева		Остановочн. площадка с твердым покрытием	Переходно-скоростные полосы (есть, нет)	Посадочная площадка (есть, нет)	Павильон (есть, нет)	Постройки	Последнего кап. ремонта	
1	2	3	4	5	6	7	8	9	10
нет	нет	-	-	-	-	-	-	-	-

Составил:



Котова Д.Е.  
" 29 " апреля 2019 г.

Проверил:

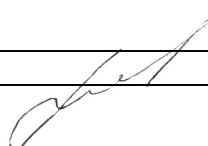

Круглова Л.И.  
" 30 " апреля 2019 г.

Форма Э-11

Администрация ЗАТО Звёздный  
(наименование министерства)

(наименование дорожного управления)

## Ведомость

## наличия и технического состояния переходно-скоростных полос

на автомобильной дороге Автомобильная дорога по ул. Лесная до границы поселковой черты (включая проезды к многоквартирным жилым домам №№ 1, 2, 3, 4, 5, 6, 7, 8 и до территории МДОУ ЦРР «Детский сад № 4» (2-й участок) местного значения на участке км: 0+000 ÷ 0+296 по состоянию на " 1 " января 2019 г.

Местоположение, км +		Тип покрытия	Площадь покрытия, м <sup>2</sup>			Год		Техническое состояние (хор., уд., неуд.)
Справа	Слева		Всего	В том числе		Постройки	Последнего кап. ремонта	
				Полоса торможения	Полоса разгона			
1	2	3	4	5	6	7	8	9
нет	нет	-	-	-	-	-	-	-

Составил:



Котова Д.Е.  
" 29 " апреля 2019 г.

Проверил:

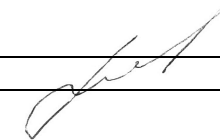

Круглова Л.И.  
" 30 " апреля 2019 г.

Форма Э-12

Администрация ЗАТО Звёздный  
(наименование министерства)

(наименование дорожного управления)

## Ведомость

## наличия и технического состояния дорожных знаков

на автомобильной дороге Автомобильная дорога по ул. Лесная до границы поселковой черты (включая проезды к многоквартирным жилым домам №№ 1, 2, 3, 4, 5, 6, 7, 8 и до территории МДОУ

ЦРР «Детский сад № 4» (2-й участок)

местного значения на участке км: 0+000 ÷ 0+296 по состоянию на " 1 " января 2019 г.

Наименование дорожного знака	Прямое направление				Обратное направление				Техническое состояние (хор., уд., неуд.)
	Номер знака по ГОСТу	Справа, км +	Слева, км+	По центру, км+	Номер знака по ГОСТу	Справа, км+	Слева, км+	По центру, км+	
1	2	3	4	5	6	7	8	9	10
Уступите дорогу	2.4		0,020		-				неуд.

Составил:



Котова Д.Е.  
" 29 " апреля 2019 г.

Проверил:

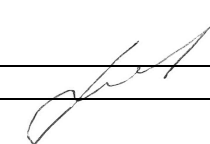

Круглова Л.И.  
" 30 " апреля 2019 г.

Форма Э-13

Администрация ЗАТО Звёздный  
(наименование министерства)

(наименование дорожного управления)

**Ведомость**

**наличия и технического состояния ограждения**

на автомобильной дороге Автомобильная дорога по ул. Лесная до границы поселковой черты (включая проезды к многоквартирным жилым домам №№ 1, 2, 3, 4, 5, 6, 7, 8 и до территории МДОУ

ЦРР «Детский сад № 4» (2-й участок)

местного значения на участке км: 0+000 ÷ 0+296 по состоянию на " 1 " января 2019 г.

Местоположение, км +		Протяженность, км					Тип	Материал (металл, ж/б, дерево и др.)	Год постройки	Техническое состояние (хор., уд., неуд.)	Ведомственная принадлежность
Начало	Конец	Справа	Слева	Справа от разделительной полосы	Слева от разделительной полосы	На разделительной полосе					
1	2	3	4	5	6	7	8	9	10	11	12
нет	нет	-	-	-	-	-	-	-	-	-	-

Составил:

Котова Д.Е.

" 29 " апреля 2019 г.

Проверил:

Круглова Л.И.

" 30 " апреля 2019 г.

Форма Э-14

Администрация ЗАТО Звёздный  
(наименование министерства)

(наименование дорожного управления)

## Ведомость

## наличия и технического состояния направляющих устройств

на автомобильной дороге Автомобильная дорога по ул. Лесная до границы поселковой черты (включая проезды к многоквартирным жилым домам №№ 1, 2, 3, 4, 5, 6, 7, 8 и до территории МДОУ ЦРР «Детский сад № 4» (2-й участок) местного значения на участке км: 0+000 ÷ 0+296 по состоянию на " 1 " января 2019 г.

Наименование	Местоположение, км +		Количество, шт		Материал (ж/б, бетон, дерево и др.)	Год установки	Техническое состояние (хор., уд., неуд.)
	Начало	Конец	Справа	Слева			
1	2	3	4	5	6	7	8
нет	-	-	-	-	-	-	-

Составил:

Котова Д.Е.  
" 29 " апреля 2019 г.

Проверил:

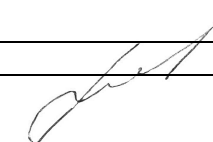
Круглова Л.И.  
" 30 " апреля 2019 г.

Форма Э-15

Администрация ЗАТО Звёздный  
(наименование министерства)

(наименование дорожного управления)

## Ведомость

## наличия и технического состояния озеленения

на автомобильной дороге Автомобильная дорога по ул. Лесная до границы поселковой черты (включая проезды к многоквартирным жилым домам №№ 1, 2, 3, 4, 5, 6, 7, 8 и до территории МДОУ ЦРР «Детский сад № 4» (2-й участок) местного значения на участке км: 0+000 ÷ 0+296 по состоянию на " 1 " января 2019 г.

Местоположение, км+		Протяженность, км											Год посадки	Состояние посадок (хор., уд., неуд.)	
		Всего		В том числе								Декоративные, км			
Начало	Конец	Справа	Слева	1-но рядные	2-х рядные	3-х рядные	4-х рядные	5-ти рядные	6-ти рядные	7-ми рядные	8-ми рядные	Справа	Слева	15	16
1	2	3	4	5	6	7	8	9	10	11	12	13	14		
нет	нет	-	-	-	-	-	-	-	-	-	-	-	-	-	-

Составил:



Котова Д.Е.  
" 29 " апреля 2019 г.

Проверил:

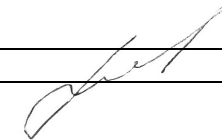

Круглова Л.И.  
" 30 " апреля 2019 г.

Форма Э-16

Администрация ЗАТО Звёздный  
(наименование министерства)

(наименование дорожного управления)

**Ведомость****наличия и технического состояния тротуаров и пешеходных дорожек**

на автомобильной дороге Автомобильная дорога по ул. Лесная до границы поселковой черты (включая проезды к многоквартирным жилым домам №№ 1, 2, 3, 4, 5, 6, 7, 8 и до территории МДОУ ЦРР «Детский сад № 4» (2-й участок) местного значения на участке км: 0+000 ÷ 0+296 по состоянию на " 1 " января 2019 г.

Наименование	Местоположение, км +		Протяженность, км		Год		Техническое состояние (хор., уд., неуд.)	Ведомственная принадлежность
	Начало	Конец	Справа	Слева	Постройки	Последнего ремонта		
1	2	3	4	5	6	7	8	9
нет	-	-	-	-	-	-	-	

Составил:

Котова Д.Е.  
" 29 " апреля 2019 г.

Проверил:

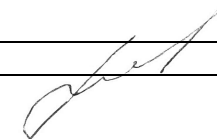
Круглова Л.И.  
" 30 " апреля 2019 г.



Форма Э-17

Администрация ЗАТО Звёздный  
(наименование министерства)

(наименование дорожного управления)

## Ведомость

## наличия и технического состояния укрепления обочин

на автомобильной дороге Автомобильная дорога по ул. Лесная до границы поселковой черты (включая проезды к многоквартирным жилым домам №№ 1, 2, 3, 4, 5, 6, 7, 8 и до территории МДОУ ЦРР «Детский сад № 4» (2-й участок) местного значения на участке км: 0+000 ÷ 0+296 по состоянию на " 1 " января 2019 г.

Местоположение, км +		Протяженность, км		Ширина, м		Материал	Год		Техническое состояние
Начало	Конец	Справа	Слева	Справа	Слева		Постройки	Ремонта	
1	2	3	4	5	6	7	8	9	10
нет	нет	-	-	-	-	-	-	-	-

Составил:



Котова Д.Е.  
" 29 " апреля 2019 г.

Проверил:

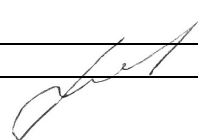

Круглова Л.И.  
" 30 " апреля 2019 г.

Администрация ЗАТО Звёздный  
(наименование министерства)

(наименование дорожного управления)

**Ведомость**

**наличия и технического состояния съездов (въездов)**

на автомобильной дороге Автомобильная дорога по ул. Лесная до границы поселковой черты (включая проезды к многоквартирным жилым домам №№ 1, 2, 3, 4, 5, 6, 7, 8 и до территории МДОУ ЦРР «Детский сад № 4» (2-й участок) местного значения на участке км: 0+000 ÷ 0+296 по состоянию на " 1 " января 2019 г.

Местоположение, км +		Тип покрытия	Направление	Длина, м	Радиусы закругления		Площадь покрытия, м <sup>2</sup>	Обустройство					Год		Техническое состояние (хор., уд., неуд.)
Справа	Слева				левый	правый		Переходно-скоростные полосы	Труба (есть, нет)	Сигнальные столбики (есть, нет)	Островок безопасности (есть, нет)	Знак 2.4. (есть, нет)	Постройки	Последнего кап. ремонта	
1	2	3	4	5	6	7	8	9	10	11	12	13	14	15	16
-	0,120	Асфальтобетон	к дому	1,00	1	1	3,00	нет	нет	нет	нет	нет	н.д.	н.д.	неуд.
0,150	-	Асфальтобетон	к дому	1,00	1	1	4,00	нет	нет	нет	нет	нет	н.д.	н.д.	хор.
-	0,150	Асфальтобетон	проезд	1,00	1	1	4,00	нет	нет	нет	нет	нет	н.д.	н.д.	хор.
-	0,210	Асфальтобетон	к детскому саду	1,00	1	1	3,00	нет	нет	нет	нет	нет	н.д.	н.д.	неуд.

Составил:



Котова Д.Е.  
" 29 " апреля 2019 г.

Проверил:

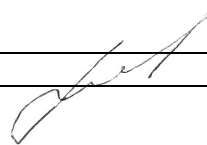

Круглова Л.И.  
" 30 " апреля 2019 г.

Администрация ЗАТО Звёздный  
(наименование министерства)

(наименование дорожного управления)

**Ведомость**

**наличия коммуникаций, находящихся в пределах полосы отвода**

**на автомобильной дороге Автомобильная дорога по ул. Лесная до границы поселковой черты (включая проезды к многоквартирным жилым домам №№ 1, 2, 3, 4, 5, 6, 7, 8 и до территории МДОУ ЦРР «Детский сад № 4» (2-й участок)**

**местного значения на участке км: 0+000 ÷ 0+296 по состоянию на " 1 " января 2019 г.**

Местоположение, км +		Место пересечения, км +	Наименование коммуникации	Ведомственная принадлежность	Высота над дорогой, м	Глубина, м	Расстояние от бровки земляного полотна до коммуникаций, м	
Начало <b>1</b>	Конец <b>2</b>						Справа <b>8</b>	Слева <b>9</b>
0,000	0,174	-	ЛЭП	-	-	-		1,50
0,005	0,275	-	ЛЭП	-	-	-	2,00	
-	-	0,005	ЛЭП	-	-	-		
-	-	0,127	Теплотрасса	-	-	-		
-	-	0,158	ЛЭП	-	-	-		
-	-	0,240	ЛЭП	-	-	-		

Составил:



Котова Д.Е.  
" 29 " апреля 2019 г.

Проверил:

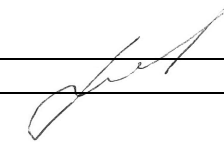

Круглова Л.И.  
" 30 " апреля 2019 г.

Форма Э-20

Администрация ЗАТО Звёздный  
(наименование министерства)

(наименование дорожного управления)

**Ведомость  
размеров полосы отвода**

на автомобильной дороге Автомобильная дорога по ул. Лесная до границы поселковой черты (включая проезды к многоквартирным жилым домам №№ 1, 2, 3, 4, 5, 6, 7, 8 и до территории МДОУ ЦРР «Детский сад № 4» (2-й участок) местного значения на участке км: 0+000 ÷ 0+296 по состоянию на " 1 " января 2019 г.

Участок дороги		Протяженность, км	Размер полосы отвода, м		Наименование, номер и дата документа отвода земель	Сведения о натурном закреплении границ полосы отвода
От км +	До км +		Справа от оси дороги	Слева от оси дороги		
1	2	3	4	5	6	7
нет	нет	-	-	-	-	-

Составил:

 Котова Д.Е.  
" 29 " апреля 2019 г.

Проверил:

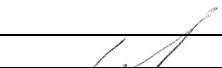
 Круглова Л.И.  
" 30 " апреля 2019 г.

Администрация ЗАТО Звёздный  
(наименование министерства)

(наименование дорожного управления)

### Сводная ведомость

наличия автомобильных дорог (подъездов) по а/д Автомобильная дорога по ул. Лесная до границы поселковой черты (включая проезды к многоквартирным жилым домам №№ 1, 2, 3, 4, 5, 6, 7, 8 и до территории МДОУ ЦРР «Детский сад № 4» (2-й участок) (км: 0+000 ÷ 0+296) местного значения и сооружений на них по состоянию на " 1 " января 2019 г.

Наименование	Протяженность км		В том числе по типам покрытий (за вычетом дорог, находящихся в ведении городов)													
	Всего	Из них находящихся в ведении городов	усовершенствованные						переходные				низшие		грунтовые	
			цементобетонные	асфальтобетонные			щебеночные и гравийные, обработанные вяжущими материалами	мостовые из мозаики и брусчатки	щебеночные	гравийные	покрытия из грунтов и местных материалов обработанных вяжущими материалами	мостовые из булыжного и колотого камня	грунтовые, укрепленные или улучшенные различными материалами	прочие типы покрытия	профилированные	естественные
				горячие	теплые	холодные										
1	2	3	4	5	6	7	8	9	10	11	12	13	14	15	16	17
Автомобильная дорога по ул. Лесная до границы поселковой черты (включая проезды к многоквартирным жилым домам №№ 1, 2, 3, 4, 5, 6, 7, 8 и до территории МДОУ ЦРР «Детский сад № 4» (2-й участок)	0,296	-	-	0,220	-	-	-	-	-	-	-	-	-	0,076	-	-

Мосты ( путепроводы ), шт/м							Тоннели		Трубы , шт/м					Паромные переправы		
Всего	в том числе						шт	м	всего	в том числе					всего	в том числе с механизированной тягой
	металлические и сталежелезобетонные	железобетонные	разнородные по материалам	каменные и бетонные	деревянные (деревокленные)	наплавные				железобетонные	бетонные	металлические	каменные	деревянные		
18	19	20	21	22	23	24	25	26	27	28	29	30	31	32	33	34
-	-	-	-	-	-	-	-	-	-	-	-	-	-	-	-	-

Составил:



Котова Д.Е.  
" 29 " апреля 2019 г.

Проверил:

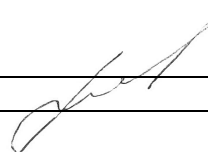

Круглова Л.И.  
" 30 " апреля 2019 г.



### 3. ЭКОНОМИЧЕСКАЯ ХАРАКТЕРИСТИКА

#### 3.1. Экономическое и административное значение дороги:

Административное значение - местное.

#### 3.2. Связь дороги с железнодорожным и водным путями и автомобильными дорогами:

#### 3.3. Характеристика движения, его сезонность и перспективы роста:

#### 3.4. Интенсивность движения по данным учета:

Километры	Номера учетных пунктов	Среднесуточная интенсивность движения, авт./сут							
		2019 г.							
1	2	3	4	5	6	7	8	9	10
0,010	1	21							

#### 4. ТЕХНИЧЕСКАЯ ХАРАКТЕРИСТИКА

##### 4.1. Топографические условия района проложения автомобильной дороги

Улица проходит по равнинной местности.

##### 4.2. Ширина земляного полотна

На 1 января	Протяженность (км) при ширине (м)					
	меньше 8	от 8,0 до 9,9	от 10,0 до 11,9	от 12,0 до 14,9	от 15,0 до 27,4	27,5 и более
1	2	3	4	5	6	7
2019 г.	0,291	-	-	-	-	-

##### 4.3. Характеристика проезжей части

##### 4.3.1. Ширина проезжей части

На 1 января	Протяженность (км) при ширине (м)									
	до 4	от 4.1 до 4.4	от 4.5 до 5.9	от 6.0 до 6.5	от 6.6 до 6.9	от 7.0 до 7.4	от 7.5 до 8.4	от 8.5 до 11.0	от 11.1 до 14.0	от 14.0 и более
1	2	3	4	5	6	7	8	9	10	11
2019 г.	0,291	-	-	-	-	-	-	-	-	-

##### 4.3.2. Протяженность покрытий

Тип покрытий	Протяженность (км) на 1 января						
	2019 г.						
<b>1. Усовершенствованные</b>	<b>0,291</b>						
Цементобетонные	-						
асфальтобетонные	0,272						
в том числе: горячие	0,272						
теплые	-						
холодные	-						
Щебеночные и гравийные, обработанные органическими вяжущими	-						
Мостовые из мозаики и брусчатки	-						
Железобетонные плиты	0,019						
<b>2. Переходные</b>	<b>-</b>						
Щебеночные	-						
Гравийные	-						
Песчано-гравийная смесь	-						
Покрытия из грунтов и местных каменных материалов, обработанных вяжущими	-						
Мостовые из булыжного и колотого камня	-						
<b>3. Низшие</b>	<b>-</b>						
Грунт	-						
Грунтовые, укрепленные или улучшенные различными местными материалами	-						
Грунтовые профилированные	-						
Грунтовые естественные	-						



## 4.4. Характеристика профиля и трассы

## 4.4.1. Радиусы кривых и уклоны, не отвечающие требованиям СНиП для данной категории дороги

На 1 января	Число кривых с радиусом менее допустимого, шт	Суммарная длина кривых с радиусами менее допустимых, км	Число участков с уклонами, превышающими допустимые, шт	Длина участков с уклонами превышающими допустимые, км
2019 г.	-	-	1	0,188

## 4.5. Протяженность участков повышенной трудности содержания, км

Характер участков	Протяженность (км) на 1 января						
	2019 г.						
Оползневые	-						
Затопляемые	-						
Вечномерзлотные	-						

## 4.6. Дорожные инженерные устройства и обстановка дорог

Наименование	Наличие на 1 января						
	2019 г.						
Автопавильоны капитального типа, шт.	-						
Площадка отдыха, шт.	-						
Площадки для стоянок и остановок автомоб., шт.	-						
Освещение дорог, км	0,225						
Линии технологической связи, км	-						
В том числе: кабельные	-						
воздушные	-						
Автобусные остановки, шт.	-						
Переходно-скоростные полосы, шт.	-						
Ограждения, км	-						
Сигнальные столбики, шт.	-						
Дорожные знаки, шт.	-						
В том числе:	-						
предупреждающие знаки	-						
Знаки приоритета	-						
Запрещающие знаки	-						
Предписывающие знаки	-						
Знаки особых предписаний	-						
Информационно-указательные знаки	-						
Знаки сервиса	-						
Знаки дополнительной информации	-						







4.10.2. Сводная ведомость наличия тоннелей, галерей и пешеходных переходов в разных уровнях, шт/п. м

Виды сооружений	Наличие на 1 января							
	2019 г.							
Тоннели	-							
Галереи	-							
Пешеходные переходы, всего	-							
В том числе:								
Наземные	-							
Подземные	-							

4.10.3. Сводная ведомость наличия труб, шт/п. м

Виды сооружений	Наличие на 1 января							
	2019 г.							
Металлические	-							
Металлические гофрированные	-							
Железобетонные	-							
Бетонные	-							
Сборный железобетон	-							
Каменные	-							
Деревянные	-							
Кирпичные	-							
Асбестоцементные	-							
Полимерно-композитные	-							
Пластмассовые	-							
Комбинированные	-							
Итого	-							

4.10.4. Сводная ведомость наличия паромных переправ, шт/м. рабочего хода

Виды сооружений	Наличие на 1 января							
	2019 г.							
Самоходные	-							
Буксирные	-							
Канатные	-							
Навесные	-							
Итого:	-							

4.10.5. Сводная ведомость наличия подпорных стенок, шт/п. м

Материалы сооружений	Наличие на 1 января							
	2019 г.							
Железобетонные и бетонные	-							
Каменные	-							
Деревянные	-							
Итого:	-							

4.10.6. Сводная ведомость снегозащитных, декоративных и ветрозащитных лесонасаждений

Виды лесонасаждений	Протяженность на 1 января							
	2019 г.							
1. Снегозащитные, км								
Всего:	-							
В том числе:								
однорядные	-							
двухрядные	-							
трехрядные	-							
четырёхрядные	-							
пятирядные	-							
шестирядные	-							
семирядные	-							
восьмирядные	-							
2. Декоративные, км	-							
3. Ветрозащитные, км	-							

## 4.10.7. Сводная ведомость тротуаров и пешеходных дорожек, км

Наименование	Протяженность на 1 января							
	2019 г.							
Тротуары	-							
Пешеходные дорожки	-							

## 4.10.8. Сводная ведомость укрепления обочин, км

Наименование	Протяженность на 1 января							
	2019 г.							
Укрепленные обочины, всего	-							
В том числе:								
щебнем	-							
асфальтобетоном	-							
всего:								
асфальтобетоном, щебнем	-							
гравием	-							
гравием с гранулятом	-							
цементобетонном	-							
песчано-гравийной смесью	-							
гравийно-песчаной смесью	-							
камнем, обработанным вяжущим (ч/щ)	-							
неоднородными материалами (грунто-щебень)	-							
засевом трав	-							

## 4.10.9. Сводная ведомость съездов (въездов), шт/км

Тип покрытия съезда (въезда)	Наличие на 1 января							
	2019 г.							
Асфальтобетонное	1/ 0,002							
Цементобетонное	-							
Мостовая	-							
Щебочно-гравийно-песчаная смесь, обработанная неорганическим вяжущим	-							
Щебочно-гравийно-песчаная смесь, обработанная органическим и комплексным вяжущим	-							
Щебочно-гравийно-песчаная смесь	-							
Грунтовое обработанное органическими и неорганическими вяжущими	-							
Активные и местные материалы	-							
Грунтовое	-							
Итого	1/ 0,002							

## 5. ДЕНЕЖНЫЕ ЗАТРАТЫ И ОСНОВНЫЕ ОБЪЕМЫ ВЫПОЛНЕННЫХ РАБОТ

### 5.1. Денежные затраты (в тыс. руб.)

Виды денежных затрат	2018 г.	3	4	5	6	7	8	9	10	11
1	2	3	4	5	6	7	8	9	10	11
По эксплуатационной смете, всего:	-									
В том числе на:										
капитальный ремонт	-									
средний ремонт	-									
текущий ремонт	-									
содержание	-									
озеленение	-									
По смете капиталовложений	-									
<b>Всего:</b>	-									

### 5.2. Объемы выполненных работ (в натуральных измерителях)

Год	Вид работ (реконструкция, капитальный ремонт, средний ремонт)	Дорожная одежда (км)		Мосты, путепроводы, шт/п. м.		Трубы, шт/п. м.		Снегозащитные насаждения, км (справа, слева)	Служебные, производственные и жилые здания														
		Всего	В т.ч. перевод в усовершенствованн ую	Всего	В т.ч. пере- стройка на долговечные	Всего	В т.ч. перестройка на долговечные		В том числе														
									Служебные		Жилые дома		Мастерские		Гаражи		Склады		Прочие				
									Число, шт	Полезная площадь, м <sup>2</sup>	Число, шт	Число квартир, шт	Число, шт	Число станко-мест, шт	Число, шт	Число машино-мест, шт	Число, шт	Полезная площадь, м <sup>2</sup>	Число, шт	Мощность (полезная площадь, м <sup>2</sup> )			
1	2	3	4	5	6	7	8	9	10	11	12	13	14	15	16	17	18	19	20	21	22		
-	-	-	-	-	-	-	-	-	-	-	-	-	-	-	-	-	-	-	-	-	-	-	

### 5.3. Выполнение основных работ

Год	Наименование работ	Измеритель	Количество работ	Стоимость работ, (тыс. руб.)	Место выполненных работ от км +..... до км +.....
1	2	3	4	5	6
-	-	-	-	-	-





Форма Э-4

Администрация ЗАТО Звёздный  
(наименование министерства)

(наименование дорожного управления)

## Ведомость

## наличия и технического состояния мостов (путепроводов)

на автомобильной дороге Автомобильная дорога по ул. Лесная до границы поселковой черты (включая проезды к многоквартирным жилым домам №№ 1, 2, 3, 4, 5, 6, 7, 8 и до территории МДОУ ЦРР «Детский сад № 4» (3-й участок) местного значения на участке км: 0+000 ÷ 0+291 по состоянию на " 1 " января 2019 г.

Местоположение сооружения, км +	Наименование сооружения	Наименование перекрываемого препятствия (река, ручей, лог, ж/д, а/д и пр.)	Длина сооружения, м	Длина подходов, м	Год		Техническая характеристика сооружения				Техническое состояние (хор., уд., неуд.)
					Постройки (реконструкции)	Последнего кап. ремонта	Материал пролетных строений	Тип пролетных строений	Габарит	Нормативная нагрузка	
1	2	3	4	5	6	7	8	9	10	11	12
нет	-	-	-	-	-	-	-	-	-	-	-

Составил:

 Котова Д.Е.  
" 29 " апреля 2019 г.

Проверил:

 Круглова Л.И.  
" 30 " апреля 2019 г.

Администрация ЗАТО Звёздный  
(наименование министерства)

(наименование дорожного управления)

**Ведомость**

**наличия и технического состояния тоннелей**

на автомобильной дороге Автомобильная дорога по ул. Лесная до границы поселковой черты (включая проезды к многоквартирным жилым домам №№ 1, 2, 3, 4, 5, 6, 7, 8 и до территории МДОУ ЦРР «Детский сад № 4» (3-й участок) местного значения на участке км: 0+000 ÷ 0+291 по состоянию на " 1 " января 2019 г.

Местоположение начала тоннеля, км+	Ближайший населенный пункт	Год		Техническая характеристика тоннеля									Техническое состояние (хор., уд., неуд.)								
		Постройки	Последнего капремонта	Полная длина, м	Форма поперечного сечения	Габарит (ширина, высота, диаметр), м	Ширина тротуара, м	Размеры портала, м	Материал			Наличие водоотвода (есть, нет)	Тип		Тела тоннеля	Обделки тоннеля	Порталов	Водоотвода	Вентиляции	Освещения	Электросилового оборудования
									Тела тоннеля	Обделки тоннеля	Портала		Вентиляции	Освещения							
1	2	3	4	5	6	7	8	9	10	11	12	13	14	15	16	17	18	19	20	21	22
нет	-	-	-	-	-	-	-	-	-	-	-	-	-	-	-	-	-	-	-	-	-

Составил:



Котова Д.Е.  
" 29 " апреля 2019 г.

Проверил:

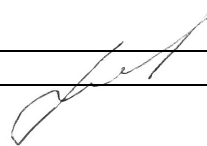

Круглова Л.И.  
" 30 " апреля 2019 г.

Форма Э-6

Администрация ЗАТО Звёздный  
(наименование министерства)

(наименование дорожного управления)

## Ведомость

## наличия и технического состояния труб

на автомобильной дороге Автомобильная дорога по ул. Лесная до границы поселковой черты (включая проезды к многоквартирным жилым домам №№ 1, 2, 3, 4, 5, 6, 7, 8 и до территории МДОУ ЦРР «Детский сад № 4» (3-й участок) местного значения на участке км: 0+000 ÷ 0+291 по состоянию на " 1 " января 2019 г.

№ трубы	Местоположение, км +	Вид перекрываемого препятствия (лог, ручей и пр.)	Конструкция (типовой проект, материал)	Год		Отверстие, м		Длина по лотку, м	Техническое состояние (хор., уд., неуд.)
				Постройки	Последнего кап. ремонта	Диаметр (ширина)	Высота		
1	2	3	4	5	6	7	8	9	10
нет	-	-	-	-	-	-	-	-	-

Составил:



Котова Д.Е.  
" 29 " апреля 2019 г.

Проверил:

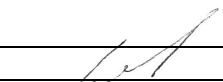

Круглова Л.И.  
" 30 " апреля 2019 г.

Администрация ЗАТО Звёздный  
(наименование министерства)

(наименование дорожного управления)

### Ведомость

#### наличия и технического состояния паромных переправ

на автомобильной дороге Автомобильная дорога по ул. Лесная до границы поселковой черты (включая проезды к многоквартирным жилым домам №№ 1, 2, 3, 4, 5, 6, 7, 8 и до территории МДОУ ЦРР «Детский сад № 4» (3-й участок) местного значения на участке км: 0+000 ÷ 0+291 по состоянию на " 1 " января 2019 г.

1	2	3	4	5	6	7	8	9	10	11	12	Год			16	Вид причала и материала	
												13	14	15		17	18
нет	-	-	-	-	-	-	-	-	-	-	-	-	-	-	-	-	-

Составил:



Котова Д.Е.  
" 29 " апреля 2019 г.

Проверил:

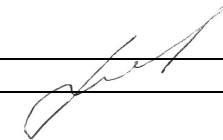

Круглова Л.И.  
" 30 " апреля 2019 г.

Форма Э-8

Администрация ЗАТО Звёздный  
(наименование министерства)

(наименование дорожного управления)

## Ведомость

## наличия и технического состояния подпорных стенок

на автомобильной дороге Автомобильная дорога по ул. Лесная до границы поселковой черты (включая проезды к многоквартирным жилым домам №№ 1, 2, 3, 4, 5, 6, 7, 8 и до территории МДОУ ЦРР «Детский сад № 4» (3-й участок) местного значения на участке км: 0+000 ÷ 0+291 по состоянию на " 1 " января 2019 г.

Местоположение, км +		Расположение (сверху или снизу, справа или слева)	Длина, м	Максимальная высота, м	Материал, род кладки (насухо, на растворе)	Кубатура, м <sup>3</sup>	Год		Техническое состояние (хор., уд., неуд.)
Начало	Конец						Постройки	Последнего кап. ремонта	
1	2	3	4	5	6	7	8	9	10
нет	нет	-	-	-	-	-	-	-	-

Составил:

 Котова Д.Е.  
" 29 " апреля 2019 г.

Проверил:

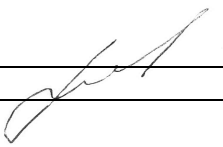
 Круглова Л.И.  
" 30 " апреля 2019 г.

Форма Э-9

Администрация ЗАТО Звёздный  
(наименование министерства)

(наименование дорожного управления)

## Ведомость

## наличия и технического состояния зданий дорожной службы

на автомобильной дороге Автомобильная дорога по ул. Лесная до границы поселковой черты (включая проезды к многоквартирным жилым домам №№ 1, 2, 3, 4, 5, 6, 7, 8 и до территории МДОУ ЦРР «Детский сад № 4» (3-й участок) местного значения на участке км: 0+000 ÷ 0+291 по состоянию на " 1 " января 2019 г.

Местоположение, км+	Наименование ближайшего населенного пункта	Назначение зданий			Материал	Число этажей	Полезная площадь, м <sup>2</sup>	В т. ч. жилая площадь, м <sup>2</sup>	Объем, м <sup>3</sup>	Год		Техническое состояние (хор., уд., неуд.)
		Служебные	Производственные	Жилые						Постройки	Последнего кап. ремонта	
1	2	3	4	5	6	7	8	9	10	11	12	13
нет	-	-	-	-	-	-	-	-	-	-	-	-

Составил:

Котова Д.Е.  
" 29 " апреля 2019 г.

Проверил:

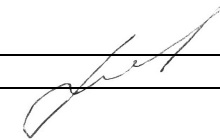
Круглова Л.И.  
" 30 " апреля 2019 г.

Администрация ЗАТО Звёздный  
(наименование министерства)

(наименование дорожного управления)

**Ведомость**

**наличия и технического состояния автобусных остановок**

на автомобильной дороге Автомобильная дорога по ул. Лесная до границы поселковой черты (включая проезды к многоквартирным жилым домам №№ 1, 2, 3, 4, 5, 6, 7, 8 и до территории МДОУ ЦРР «Детский сад № 4» (3-й участок) местного значения на участке км: 0+000 ÷ 0+291 по состоянию на " 1 " января 2019 г.

Местоположение, км +		Название остановки	Наличие элементов				Год		Техническое состояние автопавильонов (хор., уд., неуд.)
Справа	Слева		Остановочн. площадка с твердым покрытием	Переходно-скоростные полосы (есть, нет)	Посадочная площадка (есть, нет)	Павильон (есть, нет)	Постройки	Последнего кап. ремонта	
1	2	3	4	5	6	7	8	9	10
нет	нет	-	-	-	-	-	-	-	-

Составил:



Котова Д.Е.  
" 29 " апреля 2019 г.

Проверил:

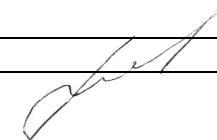

Круглова Л.И.  
" 30 " апреля 2019 г.

Форма Э-11

Администрация ЗАТО Звёздный  
(наименование министерства)

(наименование дорожного управления)

## Ведомость

## наличия и технического состояния переходно-скоростных полос

на автомобильной дороге Автомобильная дорога по ул. Лесная до границы поселковой черты (включая проезды к многоквартирным жилым домам №№ 1, 2, 3, 4, 5, 6, 7, 8 и до территории МДОУ ЦРР «Детский сад № 4» (3-й участок) местного значения на участке км: 0+000 ÷ 0+291 по состоянию на " 1 " января 2019 г.

Местоположение, км +		Тип покрытия	Площадь покрытия, м <sup>2</sup>			Год		Техническое состояние (хор., уд., неуд.)
Справа	Слева		Всего	В том числе		Постройки	Последнего кап. ремонта	
				Полоса торможения	Полоса разгона			
1	2	3	4	5	6	7	8	9
нет	нет	-	-	-	-	-	-	-

Составил:

  
Котова Д.Е.  
" 29 " апреля 2019 г.

Проверил:

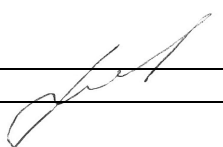
  
Круглова Л.И.  
" 30 " апреля 2019 г.



Форма Э-12

Администрация ЗАТО Звёздный  
(наименование министерства)

(наименование дорожного управления)

## Ведомость

## наличия и технического состояния дорожных знаков

на автомобильной дороге Автомобильная дорога по ул. Лесная до границы поселковой черты (включая проезды к многоквартирным жилым домам №№ 1, 2, 3, 4, 5, 6, 7, 8 и до территории МДОУ ЦРР «Детский сад № 4» (3-й участок) местного значения на участке км: 0+000 ÷ 0+291 по состоянию на " 1 " января 2019 г.

Наименование дорожного знака	Прямое направление				Обратное направление				Техническое состояние (хор., уд., неуд.)
	Номер знака по ГОСТу	Справа, км +	Слева, км+	По центру, км+	Номер знака по ГОСТу	Справа, км+	Слева, км+	По центру, км+	
1	2	3	4	5	6	7	8	9	10
нет	-	-	-	-	-	-	-	-	-

Составил:

Котова Д.Е.  
" 29 " апреля 2019 г.

Проверил:

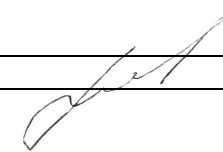
Круглова Л.И.  
" 30 " апреля 2019 г.

Администрация ЗАТО Звёздный  
(наименование министерства)

(наименование дорожного управления)

### Ведомость

#### наличия и технического состояния ограждения

на автомобильной дороге Автомобильная дорога по ул. Лесная до границы поселковой черты (включая проезды к многоквартирным жилым домам №№ 1, 2, 3, 4, 5, 6, 7, 8 и до территории МДОУ

ЦРР «Детский сад № 4» (3-й участок)

местного значения на участке км: 0+000 ÷ 0+291 по состоянию на " 1 " января 2019 г.

Местоположение, км +		Протяженность, км					Тип	Материал (металл, ж/б, дерево и др.)	Год постройки	Техническое состояние (хор., уд., неуд.)	Ведомственная принадлежность
Начало	Конец	Справа	Слева	Справа от разделительной полосы	Слева от разделительной полосы	На разделительной полосе					
1	2	3	4	5	6	7	8	9	10	11	12
нет	нет	-	-	-	-	-	-	-	-	-	-

Составил:

 Котова Д.Е.  
" 29 " апреля 2019 г.

Проверил:

 Круглова Л.И.  
" 30 " апреля 2019 г.

Форма Э-14

Администрация ЗАТО Звёздный  
(наименование министерства)

(наименование дорожного управления)

## Ведомость

## наличия и технического состояния направляющих устройств

на автомобильной дороге Автомобильная дорога по ул. Лесная до границы поселковой черты (включая проезды к многоквартирным жилым домам №№ 1, 2, 3, 4, 5, 6, 7, 8 и до территории МДОУ

ЦРР «Детский сад № 4» (3-й участок)

местного значения на участке км: 0+000 ÷ 0+291 по состоянию на " 1 " января 2019 г.

Наименование	Местоположение, км +		Количество, шт		Материал (ж/б, бетон, дерево и др.)	Год установки	Техническое состояние (хор., уд., неуд.)
	Начало	Конец	Справа	Слева			
1	2	3	4	5	6	7	8
нет	-	-	-	-	-	-	-

Составил:

Котова Д.Е.  
" 29 " апреля 2019 г.

Проверил:

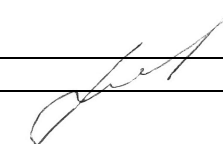
Круглова Л.И.  
" 30 " апреля 2019 г.

Форма Э-15

Администрация ЗАТО Звёздный  
(наименование министерства)

(наименование дорожного управления)

**Ведомость**

**наличия и технического состояния озеленения**

на автомобильной дороге Автомобильная дорога по ул. Лесная до границы поселковой черты (включая проезды к многоквартирным жилым домам №№ 1, 2, 3, 4, 5, 6, 7, 8 и до территории МДОУ ЦРР «Детский сад № 4» (3-й участок) местного значения на участке км: 0+000 ÷ 0+291 по состоянию на " 1 " января 2019 г.

Местоположение, км+		Протяженность, км											Год посадки	Состояние посадок (хор., уд., неуд.)	
		Всего		В том числе								Декоративные, км			
Начало	Конец	Справа	Слева	1-но рядные	2-х рядные	3-х рядные	4-х рядные	5-ти рядные	6-ти рядные	7-ми рядные	8-ми рядные	Справа	Слева	15	16
1	2	3	4	5	6	7	8	9	10	11	12	13	14		
нет	нет	-	-	-	-	-	-	-	-	-	-	-	-	-	-

Составил:

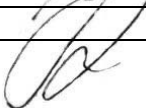

Котова Д.Е.  
" 29 " апреля 2019 г.

Проверил:

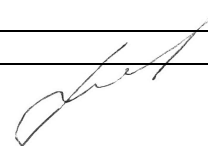

Круглова Л.И.  
" 30 " апреля 2019 г.

Форма Э-16

Администрация ЗАТО Звёздный  
(наименование министерства)

(наименование дорожного управления)

**Ведомость****наличия и технического состояния тротуаров и пешеходных дорожек**

на автомобильной дороге Автомобильная дорога по ул. Лесная до границы поселковой черты (включая проезды к многоквартирным жилым домам №№ 1, 2, 3, 4, 5, 6, 7, 8 и до территории МДОУ ЦРР «Детский сад № 4» (3-й участок) местного значения на участке км: 0+000 ÷ 0+291 по состоянию на " 1 " января 2019 г.

Наименование	Местоположение, км +		Протяженность, км		Год		Техническое состояние (хор., уд., неуд.)	Ведомственная принадлежность
	Начало	Конец	Справа	Слева	Постройки	Последнего ремонта		
1	2	3	4	5	6	7	8	9
нет	-	-	-	-	-	-	-	

Составил:

 Котова Д.Е.  
" 29 " апреля 2019 г.

Проверил:

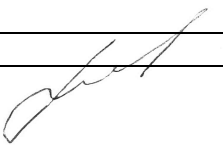
 Круглова Л.И.  
" 30 " апреля 2019 г.

Форма Э-17

Администрация ЗАТО Звёздный  
(наименование министерства)

(наименование дорожного управления)

## Ведомость

## наличия и технического состояния укрепления обочин

на автомобильной дороге Автомобильная дорога по ул. Лесная до границы поселковой черты (включая проезды к многоквартирным жилым домам №№ 1, 2, 3, 4, 5, 6, 7, 8 и до территории МДОУ ЦРР «Детский сад № 4» (3-й участок) местного значения на участке км: 0+000 ÷ 0+291 по состоянию на " 1 " января 2019 г.

Местоположение, км +		Протяженность, км		Ширина, м		Материал	Год		Техническое состояние
Начало	Конец	Справа	Слева	Справа	Слева		Постройки	Ремонта	
1	2	3	4	5	6	7	8	9	10
нет	нет	-	-	-	-	-	-	-	-

Составил:



Котова Д.Е.  
" 29 " апреля 2019 г.

Проверил:

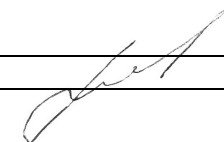

Круглова Л.И.  
" 30 " апреля 2019 г.

Администрация ЗАТО Звёздный  
(наименование министерства)

(наименование дорожного управления)

**Ведомость**

**наличия и технического состояния съездов (въездов)**

на автомобильной дороге Автомобильная дорога по ул. Лесная до границы поселковой черты (включая проезды к многоквартирным жилым домам №№ 1, 2, 3, 4, 5, 6, 7, 8 и до территории МДОУ ЦРР «Детский сад № 4» (3-й участок) местного значения на участке км: 0+000 ÷ 0+291 по состоянию на " 1 " января 2019 г.

Местоположение, км +		Тип покрытия	Направление	Длина, м	Радиусы закругления		Площадь покрытия, м <sup>2</sup>	Обустройство					Год		Техническое состояние (хор., уд., неуд.)
Справа	Слева				левый	правый		Переходно-скоростные полосы	Труба (есть, нет)	Сигнальные столбики (есть, нет)	Островок безопасности (есть, нет)	Знак 2.4. (есть, нет)	Постройки	Последнего кап. ремонта	
1	2	3	4	5	6	7	8	9	10	11	12	13	14	15	16
0,167	-	Асфальтобетон	проезд	2,00	2	2	8,00	нет	есть	нет	нет	нет	н.д.	н.д.	уд.

Составил:

Котова Д.Е.

Проверил:

Круглова Л.И.

" 29 " апреля 2019 г.

" 30 " апреля 2019 г.

Администрация ЗАТО Звёздный  
(наименование министерства)

(наименование дорожного управления)

**Ведомость**

**наличия коммуникаций, находящихся в пределах полосы отвода**

**на автомобильной дороге Автомобильная дорога по ул. Лесная до границы поселковой черты (включая проезды к многоквартирным жилым домам №№ 1, 2, 3, 4, 5, 6, 7, 8 и до территории МДОУ ЦРР «Детский сад № 4» (3-й участок)**

**местного значения на участке км: 0+000 ÷ 0+291 по состоянию на " 1 " января 2019 г.**

Местоположение, км +		Место пересечения, км +	Наименование коммуникации	Ведомственная принадлежность	Высота над дорогой, м	Глубина, м	Расстояние от бровки земляного полотна до коммуникаций, м	
Начало	Конец						Справа	Слева
1	2	3	4	5	6	7	8	9
-	-	0,005	ЛЭП	-	-	-		
0,011	0,250	-	ЛЭП	-	-	-	3,00	
-	-	0,085	ЛЭП	-	-	-		
-	-	0,106	ЛЭП	-	-	-		
-	-	0,152	ЛЭП	-	-	-		
-	-	0,233	ЛЭП	-	-	-		

Составил:



Котова Д.Е.  
" 29 " апреля 2019 г.

Проверил:

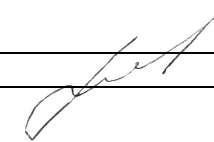

Круглова Л.И.  
" 30 " апреля 2019 г.



Форма Э-20

Администрация ЗАТО Звёздный  
(наименование министерства)

(наименование дорожного управления)

**Ведомость  
размеров полосы отвода**

на автомобильной дороге Автомобильная дорога по ул. Лесная до границы поселковой черты (включая проезды к многоквартирным жилым домам №№ 1, 2, 3, 4, 5, 6, 7, 8 и до территории МДОУ ЦРР «Детский сад № 4» (3-й участок) местного значения на участке км: 0+000 ÷ 0+291 по состоянию на " 1 " января 2019 г.

Участок дороги		Протяженность, км	Размер полосы отвода, м		Наименование, номер и дата документа отвода земель	Сведения о натурном закреплении границ полосы отвода
От км +	До км +		Справа от оси дороги	Слева от оси дороги		
1	2	3	4	5	6	7
нет	нет	-	-	-	-	-

Составил:

\_\_\_\_\_



Котова Д.Е.  
" 29 " апреля 2019 г.

Проверил:

\_\_\_\_\_

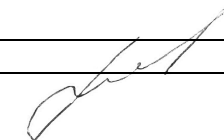

Круглова Л.И.  
" 30 " апреля 2019 г.

Администрация ЗАТО Звёздный  
(наименование министерства)

(наименование дорожного управления)

### Сводная ведомость

наличия автомобильных дорог (подъездов) по а/д Автомобильная дорога по ул. Лесная до границы поселковой черты (включая проезды к многоквартирным жилым домам №№ 1, 2, 3, 4, 5, 6, 7, 8 и до территории МДОУ ЦРР «Детский сад № 4» (3-й участок) (км: 0+000 ÷ 0+291) местного значения и сооружений на них по состоянию на " 1 " января 2019 г.

Наименование	Протяженность км		В том числе по типам покрытий (за вычетом дорог, находящихся в ведении городов)													
	Всего	Из них находящихся в ведении городов	усовершенствованные						переходные				низшие		грунтовые	
			цементобетонные	асфальтобетонные			щебеночные и гравийные, обработанные вяжущими материалами	мостовые из мозаики и брусчатки	щебеночные	гравийные	покрытия из грунтов и местных материалов обработанных вяжущими материалами	мостовые из булыжного и колотого камня	грунтовые, укрепленные или улучшенные различными материалами	прочие типы покрытия	профилированные	естественные
				горячие	теплые	холодные										
1	2	3	4	5	6	7	8	9	10	11	12	13	14	15	16	17
Автомобильная дорога по ул. Лесная до границы поселковой черты (включая проезды к многоквартирным жилым домам №№ 1, 2, 3, 4, 5, 6, 7, 8 и до территории МДОУ ЦРР «Детский сад № 4» (3-й участок)	0,291	-	-	0,272	-	-	-	-	-	-	-	-	-	0,019	-	-

Всего	Мосты ( путепроводы ), шт/м						Тоннели		Трубы , шт/м					Паромные переправы		
	в том числе						шт	м	всего	в том числе					всего	в том числе с механизированной тягой
	металлические и сталежелезобетонные	железобетонные	разнородные по материалам	каменные и бетонные	деревянные (деревокленные)	наплавные				железобетонные	бетонные	металлические	каменные	деревянные		
18	19	20	21	22	23	24	25	26	27	28	29	30	31	32	33	34
-	-	-	-	-	-	-	-	-	-	-	-	-	-	-	-	-

Составил:



Котова Д.Е.  
" 29 " апреля 2019 г.

Проверил:

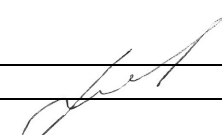

Круглова Л.И.  
" 30 " апреля 2019 г.