

394050, г. Воронеж, ул. Федора Тютчевад.93/5, офис 318; E-mail: zm36@yandex.ru; 8 (950) 759-81-85; ИНН/КПП 3661083604/366101001; ОКТМО 20701000001; ОКАТО20401000000; р/с 40702810503000001949; Филиал «СДМ-Банк» (ПАО) г. Воронеж; к/с 30101810500000000778; БИК 042007778; ОГРН 1173668056451



Администрация ЗАТО Звёздный

ТЕХНИЧЕСКИЙ ПАСПОРТ

автомобильной дороги ЗАТО Звёздный

Проезд от ул. Школьная до ул. Ленина

ООО «Зеленый Мегполис»

Воронеж 2019 г.

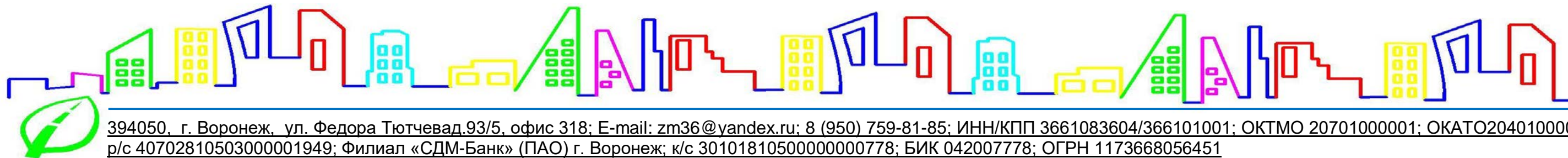

394050, г. Воронеж, ул. Федора Тютчева д.93/5, офис 318; E-mail: zm36@yandex.ru; 8 (950) 759-81-85; ИНН/КПП 3661083604/366101001; ОКТМО 20701000001; ОКАТО20401000000; р/с 40702810503000001949; Филиал «СДМ-Банк» (ПАО) г. Воронеж; к/с 30101810500000000778; БИК 042007778; ОГРН 1173668056451

Администрация ЗАТО Звёздный

УТВЕРЖДАЮ:

Глава администрации ЗАТО Звёздный

_____ А.М. Швецов
« ____ » _____ 2019 г.

ТЕХНИЧЕСКИЙ ПАСПОРТ

автомобильной дороги ЗАТО Звёздный

Проезд от ул. Школьная до ул. Ленина

ООО «Зеленый Мегapolis»

Директор

А.Н. Пахомов

Ответственный исполнитель

Л.И. Круглова

Воронеж 2019 г.

Содержание

№ п/п	Наименование	Стр.
1.	Введение	4
2.	Условные обозначения	5
3.	Ситуационный план	6
4.	Общие данные об автомобильной дороге	7
5.	Экономическая характеристика	8
6.	Техническая характеристика	9
7.	Денежные затраты	16
8.	Линейный график	17
9.	Форма Э-2 Карточка на трубу	18
10.	Форма Э-4 Ведомость наличия и технического состояния мостов (путепроводов)	19
11.	Форма Э-5 Ведомость наличия и технического состояния тоннелей	20
12.	Форма Э-6 Ведомость наличия и технического состояния труб	21
13.	Форма Э-7 Ведомость наличия и технического состояния паромных переправ	22
14.	Форма Э-8 Ведомость наличия и технического состояния подпорных стенок	23
15.	Форма Э-9 Ведомость наличия и технического состояния зданий дорожной службы	24
16.	Форма Э-10 Ведомость наличия и технического состояния автобусных остановок	25
17.	Форма Э-11 Ведомость наличия и технического состояния переходно-скоростных полос	26
18.	Форма Э-12 Ведомость наличия и технического состояния дорожных знаков	27
19.	Форма Э-13 Ведомость наличия и технического состояния ограждения	28
20.	Форма Э-14 Ведомость наличия и технического состояния направляющих устройств	29
21.	Форма Э-15 Ведомость наличия и технического состояния озеленения	30
22.	Форма Э-16 Ведомость наличия и технического состояния тротуаров и пешеходных дорожек	31
23.	Форма Э-17 Ведомость наличия и технического состояния укрепления обочин	32
24.	Форма Э-18 Ведомость наличия и технического состояния съездов (въездов)	33
25.	Форма Э-19 Ведомость наличия коммуникаций, находящихся в пределах полосы отвода	34
26.	Форма Э-20 Ведомость размеров полосы отвода	35
27.	Форма Э-21 Сводная ведомость	36

Введение

Технический паспорт на автомобильную дорогу ЗАТО «Звездный» Пермского края разработан согласно Муниципального контракта № 0156300000318000067-0062574-01 от 11 декабря 2018г, заключенного между Администрацией ЗАТО «Звездный» и ООО «Зеленый Мегapolis» в соответствии с требованиями ВСН 1-83 «Типовой инструкции по техническому учету и паспортизации автомобильных дорог общего пользования», ГОСТ 33388-2015 Дороги автомобильные общего пользования. Требования к проведению диагностики и паспортизации.

Обследование дороги производилось с использованием передвижной дорожной лаборатории «ТРАССА», специализированной мобильной навигационной системы, имеющей в составе спутниковое оборудование, работающее в двухсистемном двухчастотном режиме ГЛОНАСС/GPS, прибора для определения расстояния ИП-5, лазерного измерителя расстояний, измерительного дорожного колеса, фотосъемочной системы. Точность измерений была принята согласно ОДМ 218.3.005-2010:

- Для продольного уклона проезжей части не менее 5‰.
- Для протяженности автодороги должна быть не менее 0,2%.
- Для ширины проезжей части и обочин не менее 0,1м.
- Для высоты надземных коммуникаций не менее 0,1м.

Адреса искусственных сооружений в соответствии с ВСН 1-83 указывались по оси данного сооружения.

При проведении камеральных работ использовались программные продукты: Титул-2005 и Дорога-ПРО.

В работе приняли участие:

Пахомов А.Н. директор

Круглова Л.И. начальник отдела сохранности автомобильных дорог

Лаврик В.А. инженер

УСЛОВНЫЕ ОБОЗНАЧЕНИЯ

185 | 185 - километры



- лесной массив

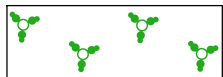

- кустарник

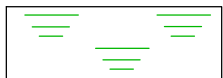

- болото

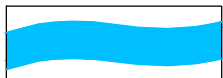

- водоем



- луг, поле, сельхоз угодья



- огород

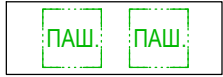

- пашня



- пустырь



- гаражи

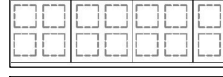

- строительная площадка

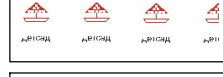

- детский сад



- поросль



- автомобильная дорога



- парковка



- железная дорога



- лесополоса, сады,



- войсковая часть

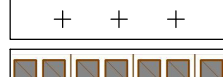

- кладбище



- сельхозпостройки
промышленная зона



- жилая зона

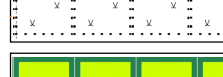

- овраги

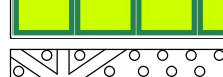

- стадион

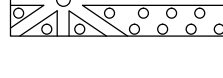

- парк, сквер

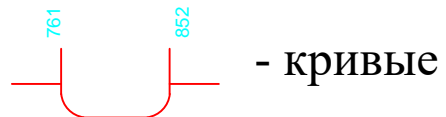

- кривые

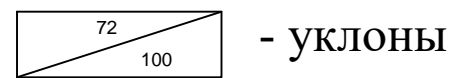

- уклоны



- подпорные стенки



- мост: "976"-адрес "100"-длина, "Г=13"-габариты;
"сталь" -материал, "Н-30; НК-80" -допустимая нагрузка

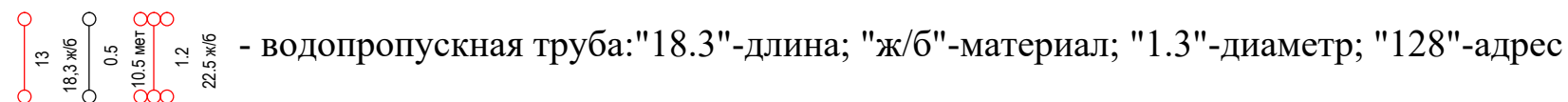

- водопропускная труба: "18.3"-длина; "ж/б"-материал; "1.3"-диаметр; "128"-адрес

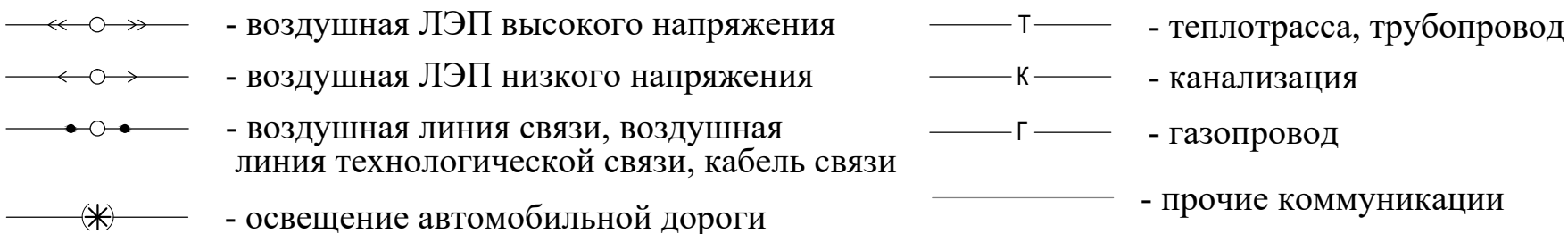

- воздушная ЛЭП высокого напряжения

- воздушная ЛЭП низкого напряжения

- воздушная линия связи, воздушная
линия технологической связи, кабель связи

- освещение автомобильной дороги

- теплотрасса, трубопровод

- канализация

- газопровод

- прочие коммуникации

Тип покрытия

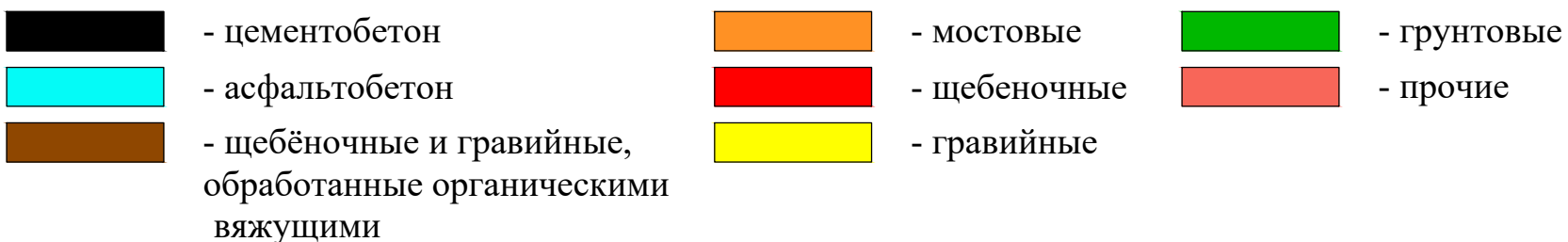

- церковь

- монастырь, часовня

- мечеть

- трансформаторная будка

- школа, учебные заведения

- автобусная остановка

- ДПС

- гостиница, мотель

- стоянка автомобилей

- ресторан, кафе, буфет

- больница, скорая помощь

- мойка

- буддийский монастырь, храмы и пагоды

- синагога

- монументы, памятники, братские могилы

- ливневой колодец ○ - канализационный колодец

- детская площадка

- АЗС

- СТО

- кемпинг

- площадка отдыха

- почта, телефон, телеграф

- травмпункт, фельдшерский пункт

- прочие объекты сервиса

СИТУАЦИОННЫЙ ПЛАН

Проезд от ул. Школьной до ул. Ленина

от ул. Школьная - до ул. Ленина

(км 0+000 - км 0+216)

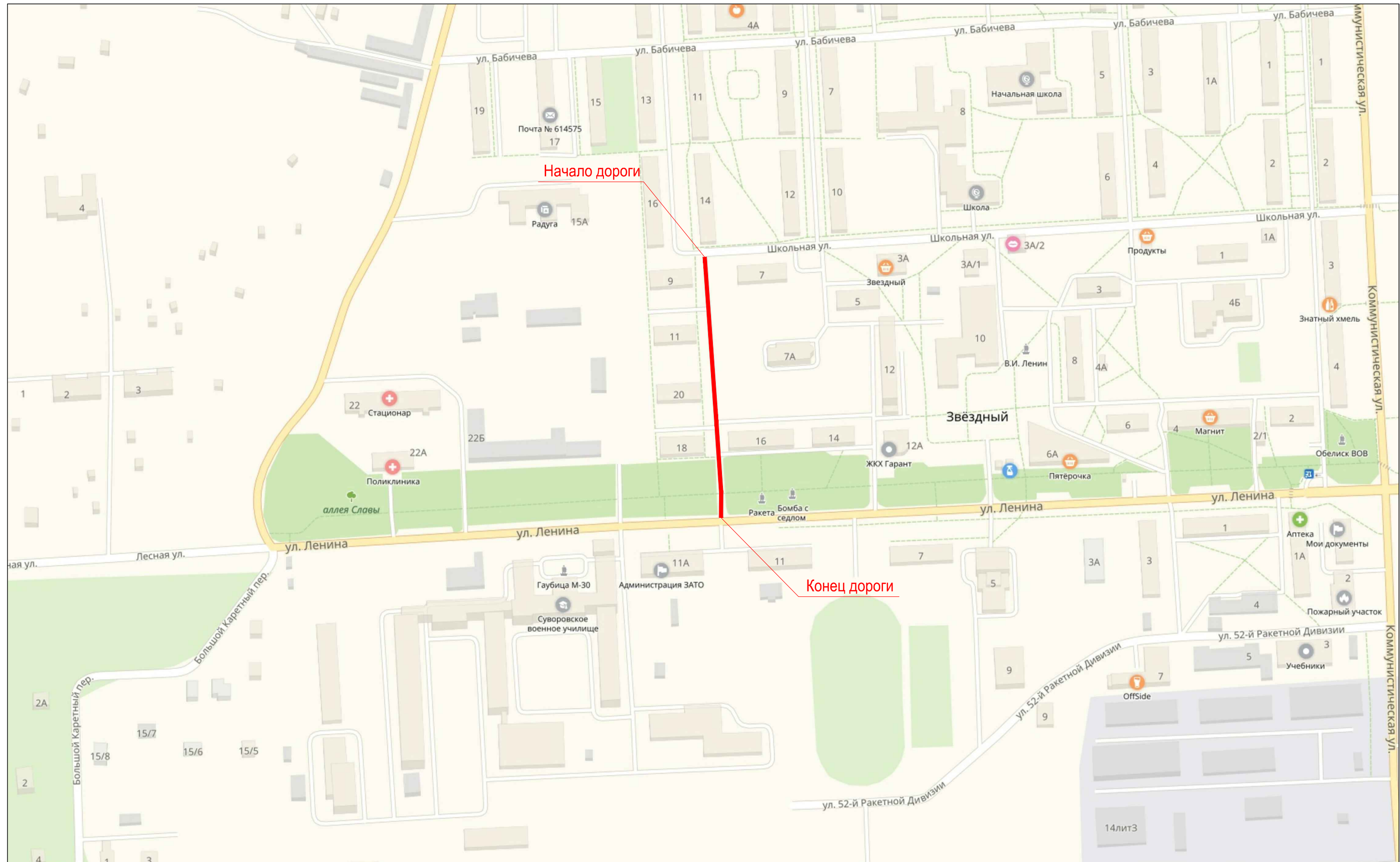

— - паспортизируемые дороги

3. ЭКОНОМИЧЕСКАЯ ХАРАКТЕРИСТИКА

3.1. Экономическое и административное значение дороги:

Административное значение - местное .

3.2. Связь дороги с железнодорожным и водным путями и автомобильными дорогами:

3.3. Характеристика движения, его сезонность и перспективы роста:

3.4. Интенсивность движения по данным учета:

Километры	Номера учетных пунктов	Среднесуточная интенсивность движения, авт./сут							
		2019 г.							
1	2	3	4	5	6	7	8	9	10
0,020	1	156							

4. ТЕХНИЧЕСКАЯ ХАРАКТЕРИСТИКА

4.1. Топографические условия района проложения автомобильной дороги

Проезд проходит по равнинной местности

4.2. Ширина земляного полотна

На 1 января	Протяженность (км) при ширине (м)					
	меньше 8	от 8,0 до 9,9	от 10,0 до 11,9	от 12,0 до 14,9	от 15,0 до 27,4	27,5 и более
1	2	3	4	5	6	7
2019 г.	0,216	-	-	-	-	-

4.3. Характеристика проезжей части

4.3.1. Ширина проезжей части

На 1 января	Протяженность (км) при ширине (м)									
	до 4	от 4.1 до 4.4	от 4.5 до 5.9	от 6.0 до 6.5	от 6.6 до 6.9	от 7.0 до 7.4	от 7.5 до 8.4	от 8.5 до 11.0	от 11.1 до 14.0	от 14.0 и более
1	2	3	4	5	6	7	8	9	10	11
2019 г.	-	-	0,157	0,059	-	-	-	-	-	-

4.3.2. Протяженность покрытий

Тип покрытий	Протяженность (км) на 1 января						
	2019 г.						
1. Усовершенствованные	0,216						
Цементобетонные	-						
асфальтобетонные	0,216						
в том числе: горячие	0,216						
теплые	-						
холодные	-						
Щебеночные и гравийные, обработанные органическими вяжущими	-						
Мостовые из мозаики и брусчатки	-						
Железобетонные плиты	-						
2. Переходные	-						
Щебеночные	-						
Гравийные	-						
Песчано-гравийная смесь	-						
Покрытия из грунтов и местных каменных материалов, обработанных вяжущими	-						
Мостовые из булыжного и колотого камня	-						
3. Низшие	-						
Грунт	-						
Грунтовые, укрепленные или улучшенные различными местными материалами	-						
Грунтовые профилированные	-						
Грунтовые естественные	-						

4.4. Характеристика профиля и трассы

4.4.1. Радиусы кривых и уклоны, не отвечающие требованиям СНиП для данной категории дороги

На 1 января	Число кривых с радиусом менее допустимого, шт	Суммарная длина кривых с радиусами менее допустимых, км	Число участков с уклонами, превышающими допустимые, шт	Длина участков с уклонами превышающими допустимые, км
2019 г.	-	-	-	-

4.5. Протяженность участков повышенной трудности содержания, км

Характер участков	Протяженность (км) на 1 января						
	2019 г.						
Оползневые	-						
Затопляемые	-						
Вечномерзлотные	-						

4.6. Дорожные инженерные устройства и обстановка дорог

Наименование	Наличие на 1 января						
	2019 г.						
Автопавильоны капитального типа, шт	-						
Площадка отдыха, шт	-						
Площадки для стоянок и остановок автомоб., шт	2						
Освещение дорог, км	0,174						
Линии технолог. связи, км	-						
В том числе: кабельные	-						
воздушные	-						
Автобусные остановки, шт	-						
ПСЦ, шт	-						
Ограждения, км	-						
Сигнальные столбики, шт	-						
Дорожные знаки, шт	3						
В том числе:							
предупреждающие знаки	-						
знаки приоритета	1						
запрещающие знаки	-						
предписывающие знаки	-						
знаки особых предписаний	-						
информационно-указательные знаки	1						
знаки сервиса	-						
знаки дополнительной информации	1						

4.10.2. Сводная ведомость наличия тоннелей, галерей и пешеходных переходов в разных уровнях, шт/п. м

Виды сооружений	Наличие на 1 января						
	2019 г.						
Тоннели	-						
Галереи	-						
Пешеходные переходы, всего	-						
В том числе:							
Наземные	-						
Подземные	-						

4.10.3. Сводная ведомость наличия труб, шт/п. м

Виды сооружений	Наличие на 1 января						
	2019 г.						
Металлические	1/ 6,50						
Металлические гофрированные	-						
Железобетонные	-						
Бетонные	-						
Сборный железобетон	-						
Каменные	-						
Деревянные	-						
Кирпичные	-						
Асбестоцементные	-						
Полимерно-композитные	-						
Пластмассовые	-						
Комбинированные	-						
Итого	1/ 6,50						

4.10.4. Сводная ведомость наличия паромных переправ, шт/м. рабочего хода

Виды сооружений	Наличие на 1 января						
	2019 г.						
Самоходные	-						
Буксирные	-						
Канатные	-						
Навесные	-						
Итого:	-						

4.10.5. Сводная ведомость наличия подпорных стенок, шт/п. м

Материалы сооружений	Наличие на 1 января						
	2019 г.						
Железобетонные и бетонные	-						
Каменные	-						
Деревянные	-						
Итого:	-						

4.10.6. Сводная ведомость снегозащитных, декоративных и ветрозащитных лесонасаждений

Виды лесонасаждений	Протяженность на 1 января						
	2019 г.						
1. Снегозащитные, км							
Всего:	-						
В том числе:							
однорядные	-						
двухрядные	-						
трехрядные	-						
четырёхрядные	-						
пятирядные	-						
шестирядные	-						
семирядные	-						
восьмирядные	-						
2. Декоративные, км	-						
3. Ветрозащитные, км	-						

4.10.7. Сводная ведомость тротуаров и пешеходных дорожек, км

Наименование	Протяженность на 1 января							
	2019 г.							
Тротуары	-							
Пешеходные дорожки	0,166							

4.10.8. Сводная ведомость укрепления обочин, км

Наименование	Протяженность на 1 января							
	2019 г.							
Укрепленные обочины, всего	-							
В том числе: щебнем	-							
асфальтобетоном	-							
всего: асфальтобетоном, щебнем	-							
гравием	-							
гравием с гранулятом	-							
цементобетонном	-							
песчано-гравийной смесью	-							
гравийно-песчаной смесью	-							
камнем, обработанным вяжущим (ч/щ)	-							
неоднородными материалами (грунто-щебень)	-							
засевом трав	-							

4.10.9. Сводная ведомость съездов (въездов), шт/км

Тип покрытия съезда (въезда)	Наличие на 1 января							
	2019 г.							
Асфальтобетонное	5/ 0,007							
Цементобетонное	1/ 0,002							
Мостовая	-							
Щебеночно-гравийно-песчаная смесь, обработанная неорганическим вяжущим	-							
Щебеночно-гравийно-песчаная смесь, обработанная органическим и комплексным вяжущим	-							
Щебеночно-гравийно-песчаная смесь	-							
Грунтовое обработанное органическими и неорганическими вяжущими	-							
Активные и местные материалы	-							
Грунтовое	-							
Итого	6/ 0,009							

5. ДЕНЕЖНЫЕ ЗАТРАТЫ И ОСНОВНЫЕ ОБЪЕМЫ ВЫПОЛНЕННЫХ РАБОТ

5.1. Денежные затраты (в тыс. руб.)

Виды денежных затрат	2018 г.	3	4	5	6	7	8	9	10	11
1	2	3	4	5	6	7	8	9	10	11
По эксплуатационной смете, всего:	-									
В том числе на:										
капитальный ремонт	-									
средний ремонт	-									
текущий ремонт	-									
содержание	-									
озеленение	-									
По смете капиталовложений	-									
Всего:	-									

5.2. Объемы выполненных работ (в натуральных измерителях)

Год	Вид работ (реконструкция, капитальный ремонт, средний ремонт)	Дорожная одежда (км)		Мосты, путепроводы, шт/п.м.		Трубы, шт/п.м.		Снегозащитные насаждения, км (справа, слева)	Служебные, производственные и жилые здания														
		Всего	В т.ч. перевод в усовершенствованн ую	Всего	В т.ч. пере- стройка на долговечные	Всего	В т.ч. перестройка на долговечные		В том числе														
									Служебные		Жилые дома		Мастерские		Гаражи		Склады		Прочие				
									Число, шт	Полезная площадь, м ²	Число, шт	Число квартир, шт	Число, шт	Число станко- мест, шт	Число, шт	Число машино-мест, шт	Число, шт	Полезная площадь, м ²	Число, шт	Мощность (полезная площадь, м ²)			
1	2	3	4	5	6	7	8	9	10	11	12	13	14	15	16	17	18	19	20	21	22		
-	-	-	-	-	-	-	-	-	-	-	-	-	-	-	-	-	-	-	-	-	-	-	-

5.3. Выполнение основных работ

Год	Наименование работ	Измеритель	Количество работ	Стоимость работ, (тыс. руб.)	Место выполненных работ от км +..... до км +.....
1	2	3	4	5	6
-	-	-	-	-	-

Форма Э-2

Администрация ЗАТО Звёздный
(наименование министерства)

**ИНФОРМАЦИОННАЯ КАРТОЧКА №1
НА ВОДОПРОПУСКНУЮ ТРУБУ км 0+005**

Дорожное управление	-		
Дорожная организация	-		
Наименование дороги	Проезд от ул. Школьная до ул. Ленина		
Категория дороги	V		
Местоположение	На основном полотне	км	0+005
Тип трубы	круглая 1-очковая		
Наименование водотока	Суходол		
Длина трубы	6,50	м	
Отверстие	0,50	м	
Высота насыпи над трубой	0,10	м	
Тип оголовков:	входного	Без оголовка	
	выходного	Без оголовка	
Характер работы трубы	Безнапорный (напорная, безнапорная)		
Год постройки	-	последнего капитального ремонта	-
Материал тела трубы	Металл		
Толщина стенки тела трубы	0,20	см	
Объем тела трубы	1,3	м ³	
Данные об изоляции	Битумная обмазка		
Глубина заложения фундамента	-		
Тип фундамента и основания	Нет		
Тип укрепления дна трубы	Без укрепления		
Тип укрепления отверстия:			
	входного	Без укрепления	
	выходного	Без укрепления	
Укрепление откосов у оголовков (материал, конструкция):			
	входного	Без укрепления	
	выходного	Без укрепления	
Техническое состояние трубы	уд., размыв и замусоренность подводящего и отводящего русел, заиливание трубы >10% от сечения на выходе (Оценка, характер повреждения, дата повреждения)		

Составил: Лаврик В.А.

"23" Апрель 2019 г.

Проверил: Круглова Л.И.

"26" Апрель 2019 г.

СХЕМА (ЧЕРТЕЖ)

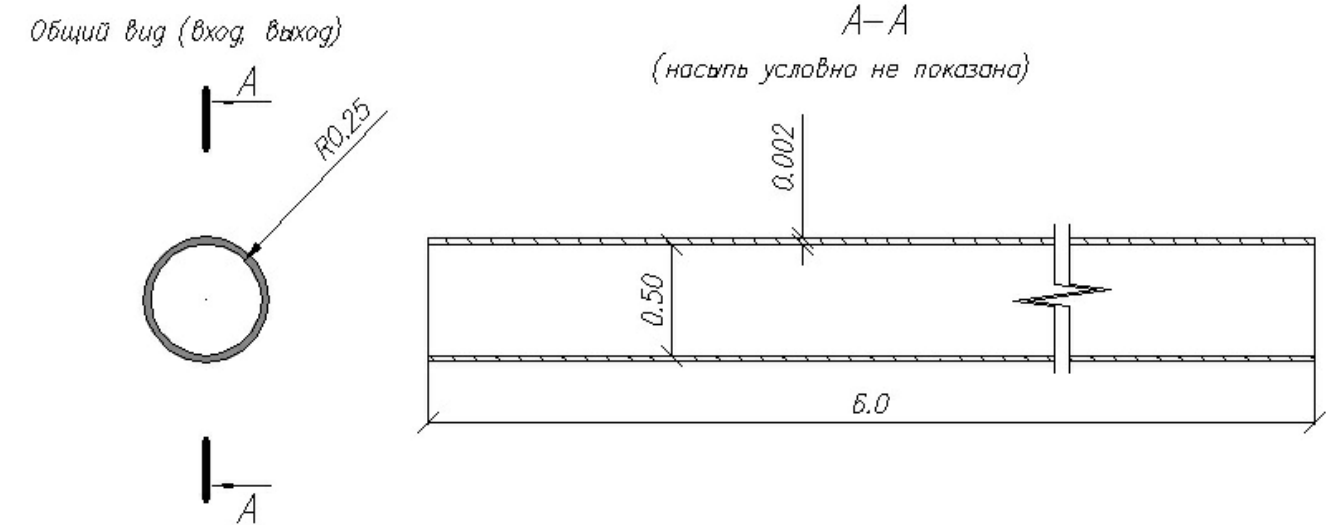

ФОТОГРАФИИ

к карточке на трубу № 1



Рис.1. Входной оголовок



Рис.2. Выходной оголовок

Администрация ЗАТО Звёздный
(наименование министерства)

(наименование дорожного управления)

Ведомость
наличия и технического состояния мостов (путепроводов)
на автомобильной дороге Проезд от ул. Школьная до ул. Ленина
местного значения на участке км: 0+000 ÷ 0+216 по состоянию на " 1 " января 2019 г.

Местоположение сооружения, км +	Наименование сооружения	Наименование перекрываемого препятствия (река, ручей, лог, ж/д, а/д и пр.)	Длина сооружения, м	Длина подходов, м	Год		Техническая характеристика сооружения				Техническое состояние (хор., уд., неуд.)
					Постройки (реконструкции)	Последнего кап. ремонта	Материал пролетных строений	Тип пролетных строений	Габарит	Нормативная нагрузка	
1	2	3	4	5	6	7	8	9	10	11	12
нет	-	-	-	-	-	-	-	-	-	-	-

Составил:

Лаврик В.А.
" 23 " апреля 2019 г.

Проверил:

Круглова Л.И.
" 26 " апреля 2019 г.

Администрация ЗАТО Звёздный
(наименование министерства)

(наименование дорожного управления)

Ведомость
наличия и технического состояния тоннелей
на автомобильной дороге Проезд от ул. Школьная до ул. Ленина
местного значения на участке км: 0+000 ÷ 0+216 по состоянию на " 1 " января 2019 г.

Местоположение начала тоннеля, км+	Ближайший населенный пункт	Год		Техническая характеристика тоннеля										Техническое состояние (хор., уд., неуд.)							
		Постройки	Последнего капремонта	Полная длина, м	Форма поперечного сечения	Габарит (ширина, высота, диаметр), м	Ширина трогуара, м	Размеры портала, м	Материал			Наличие водоотвода (есть, нет)	Тип		Тела тоннеля	Обделки тоннеля	Порталов	Водоотвода	Вентиляции	Освещения	Электросилового оборудования
									Тела тоннеля	Обделки тоннеля	Портала		Вентиляции	Освещения							
1	2	3	4	5	6	7	8	9	10	11	12	13	14	15	16	17	18	19	20	21	22
нет	-	-	-	-	-	-	-	-	-	-	-	-	-	-	-	-	-	-	-	-	-

Составил:

Лаврик В.А.
" 23 " апреля 2019 г.

Проверил:

Круглова Л.И.
" 26 " апреля 2019 г.

Форма Э-6

Администрация ЗАТО Звёздный
(наименование министерства)

(наименование дорожного управления)

Ведомость
наличия и технического состояния труб
на автомобильной дороге Проезд от ул. Школьная до ул. Ленина
местного значения на участке км: 0+000 ÷ 0+216 по состоянию на " 1 " января 2019 г.

№ трубы	Местоположение, км +	Вид перекрываемого препятствия (лог, ручей и пр.)	Конструкция (типовой проект, материал)	Год		Отверстие, м		Длина по лотку, м	Техническое состояние (хор., уд., неуд.)
				Постройки	Последнего кап. ремонта	Диаметр (ширина)	Высота		
1	2	3	4	5	6	7	8	9	10
1	0,005	Суходол	Металл	-	-	0,50	-	6,50	уд.

Составил:

Лаврик В.А.
" 23 " апреля 2019 г.

Проверил:

Круглова Л.И.
" 26 " апреля 2019 г.

Администрация ЗАТО Звёздный
(наименование министерства)

(наименование дорожного управления)

Ведомость
наличия и технического состояния паромных переправ
на автомобильной дороге Проезд от ул. Школьная до ул. Ленина
местного значения на участке км: 0+000 ÷ 0+216 по состоянию на " 1 " января 2019 г.

Местоположение, км +	Наименование ближайшего населенного пункта (по учитываемой дороге)	Наименование водного препятствия	Ширина водного препятствия в межень, м	Рабочий ход парома, м	Число паромов на переправе, шт	Способ передвижения парома (самоходный, буксирный, канатный, навесной)	Тип плавсредств парома и материал, № проекта	Длина парома, м	Ширина парома, м	Водоизмещение (грузоподъемность), т	Пропускная способность авт/сут	Год			Техническое состояние (хор., уд., неуд.)	Вид причала и материала	
												Постройки паромной переправы (плавсредств и причалов)	Последнего кап. ремонта паромной переправы	Выпуска плавсредств		Пирс (одиночный, двойной, двойной раструбный)	Береговой (продольный)
1	2	3	4	5	6	7	8	9	10	11	12	13	14	15	16	17	18
нет	-	-	-	-	-	-	-	-	-	-	-	-	-	-	-	-	-

Составил:

Лаврик В.А.
" 23 " апреля 2019 г.

Проверил:

Круглова Л.И.
" 26 " апреля 2019 г.

Форма Э-8

Администрация ЗАТО Звёздный
(наименование министерства)

(наименование дорожного управления)

Ведомость
наличия и технического состояния подпорных стенок
на автомобильной дороге Проезд от ул. Школьная до ул. Ленина
местного значения на участке км: 0+000 ÷ 0+216 по состоянию на " 1 " января 2019 г.

Местоположение, км +		Расположение (сверху или снизу, справа или слева)	Длина, м	Максимальная высота, м	Материал, род кладки (насухо, на растворе)	Кубатура, м ³	Год		Техническое состояние (хор., уд., неуд.)
Начало	Конец						Постройки	Последнего кап. ремонта	
1	2	3	4	5	6	7	8	9	10
нет	нет	-	-	-	-	-	-	-	-

Составил:

Лаврик В.А.

" 23 " апреля 2019 г.

Проверил:

Круглова Л.И.

" 26 " апреля 2019 г.

Администрация ЗАТО Звёздный
(наименование министерства)

(наименование дорожного управления)

Ведомость
наличия и технического состояния зданий дорожной службы
на автомобильной дороге Проезд от ул. Школьная до ул. Ленина
местного значения на участке км: 0+000 ÷ 0+216 по состоянию на " 1 " января 2019 г.

Местоположение, км+	Наименование ближайшего населенного пункта	Назначение зданий			Материал	Число этажей	Полезная площадь, м ²	В т. ч. жилая площадь, м ²	Объем, м ³	Год		Техническое состояние (хор., уд., неуд.)
		Служебные	Производственные	Жилые						Постройки	Последнего кап. ремонта	
1	2	3	4	5	6	7	8	9	10	11	12	13
нет	-	-	-	-	-	-	-	-	-	-	-	-

Составил:

Лаврик В.А.

" 23 " апреля 2019 г.

Проверил:

Круглова Л.И.

" 26 " апреля 2019 г.

Администрация ЗАТО Звёздный
(наименование министерства)

(наименование дорожного управления)

Ведомость
наличия и технического состояния автобусных остановок
на автомобильной дороге Проезд от ул. Школьная до ул. Ленина
местного значения на участке км: 0+000 ÷ 0+216 по состоянию на " 1 " января 2019 г.

Местоположение, км +		Название остановки	Наличие элементов				Год		Техническое состояние автопавильонов (хор., уд., неуд.)
Справа	Слева		Остановочн. площадка с твердым покрытием	Переходно-скоростные полосы (есть, нет)	Посадочная площадка (есть, нет)	Павильон (есть, нет)	Постройки	Последнего кап. ремонта	
1	2	3	4	5	6	7	8	9	10
нет	нет	-	-	-	-	-	-	-	-

Составил:

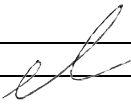

Лаврик В.А.
" 23 " апреля 2019 г.

Проверил:

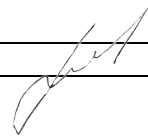

Круглова Л.И.
" 26 " апреля 2019 г.

Форма Э-11

Администрация ЗАТО Звёздный
(наименование министерства)

(наименование дорожного управления)

Ведомость
наличия и технического состояния переходно-скоростных полос
на автомобильной дороге Проезд от ул. Школьная до ул. Ленина
местного значения на участке км: 0+000 ÷ 0+216 по состоянию на " 1 " января 2019 г.

Местоположение, км +		Тип покрытия	Площадь покрытия, м ²			Год		Техническое состояние (хор., уд., неуд.)
Справа	Слева		Всего	В том числе		Постройки	Последнего кап. ремонта	
				Полоса торможения	Полоса разгона			
1	2	3	4	5	6	7	8	9
нет	нет	-	-	-	-	-	-	-

Составил:

 Лаврик В.А.
 " 23 " апреля 2019 г.

Проверил:

 Круглова Л.И.
 " 26 " апреля 2019 г.

Администрация ЗАТО Звёздный
(наименование министерства)

(наименование дорожного управления)

Ведомость
наличия и технического состояния дорожных знаков
на автомобильной дороге Проезд от ул. Школьная до ул. Ленина
местного значения на участке км: 0+000 ÷ 0+216 по состоянию на " 1 " января 2019 г.

Наименование дорожного знака	Прямое направление			Обратное направление				Техническое состояние (хор., уд., неуд.)	
	Номер знака по ГОСТу	Справа, км +	Слева, км+	По центру, км+	Номер знака по ГОСТу	Справа, км+	Слева, км+		По центру, км+
1	2	3	4	5	6	7	8	9	10
Уступите дорогу	2.4		0,015		-				уд.
Парковка (парковочное место)	6.4		0,040		-				уд.
Инвалиды	8.17		0,040		-				уд.

Составил:

_____ Лаврик В.А.
" 23 " апреля 2019 г.

Проверил:

_____ Круглова Л.И.
" 26 " апреля 2019 г.

Администрация ЗАТО Звёздный
(наименование министерства)

(наименование дорожного управления)

Ведомость
наличия и технического состояния ограждения
на автомобильной дороге Проезд от ул. Школьная до ул. Ленина
местного значения на участке км: 0+000 ÷ 0+216 по состоянию на " 1 " января 2019 г.

Местоположение, км +		Протяженность, км					Тип	Материал (металл, ж/б, дерево и др.)	Год постройки	Техническое состояние (хор., уд., неуд.)	Ведомственная принадлежность
Начало	Конец	Справа	Слева	Справа от разделительной полосы	Слева от разделительной полосы	На разделительной полосе					
1	2	3	4	5	6	7	8	9	10	11	12
нет	нет	-	-	-	-	-	-	-	-	-	-

Составил:

_____ Лаврик В.А.
" 23 " апреля 2019 г.

Проверил:

_____ Круглова Л.И.
" 26 " апреля 2019 г.

Администрация ЗАТО Звёздный
(наименование министерства)

(наименование дорожного управления)

Ведомость
наличия и технического состояния направляющих устройств
на автомобильной дороге Проезд от ул. Школьная до ул. Ленина
местного значения на участке км: 0+000 ÷ 0+216 по состоянию на " 1 " января 2019 г.

Наименование	Местоположение, км +		Количество, шт		Материал (ж/б, бетон, дерево и др.)	Год установки	Техническое состояние (хор., уд., неуд.)
	Начало	Конец	Справа	Слева			
1	2	3	4	5	6	7	8
нет	-	-	-	-	-	-	-

Составил:

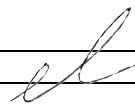

Лаврик В.А.
" 23 " апреля 2019 г.

Проверил:



Круглова Л.И.
" 26 " апреля 2019 г.

Форма Э-15

Администрация ЗАТО Звёздный
(наименование министерства)

(наименование дорожного управления)

Ведомость
наличия и технического состояния озеленения
на автомобильной дороге Проезд от ул. Школьная до ул. Ленина
местного значения на участке км: 0+000 ÷ 0+216 по состоянию на " 1 " января 2019 г.

Местоположение, км+		Протяженность, км											Год посадки	Состояние посадок (хор., уд., неуд.)	
		Всего		В том числе								Декоративные, км			
Начало	Конец	Справа	Слева	1-но рядные	2-х рядные	3-х рядные	4-х рядные	5-ти рядные	6-ти рядные	7-ми рядные	8-ми рядные	Справа	Слева	15	16
1	2	3	4	5	6	7	8	9	10	11	12	13	14	15	16
нет	нет	-	-	-	-	-	-	-	-	-	-	-	-	-	-

Составил:

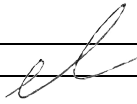
Лаврик В.А.
" 23 " апреля 2019 г.

Проверил:

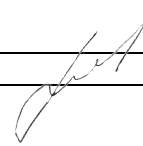
Круглова Л.И.
" 26 " апреля 2019 г.

Администрация ЗАТО Звёздный
(наименование министерства)

(наименование дорожного управления)

Ведомость
наличия и технического состояния тротуаров и пешеходных дорожек
на автомобильной дороге Проезд от ул. Школьная до ул. Ленина
местного значения на участке км: 0+000 ÷ 0+216 по состоянию на " 1 " января 2019 г.

Наименование	Местоположение, км +		Протяженность, км		Год		Техническое состояние (хор., уд., неуд.)	Ведомственная принадлежность
	Начало	Конец	Справа	Слева	Постройки	Последнего ремонта		
1	2	3	4	5	6	7	8	9
Пешеходная дорожка	0,000	0,166	0,166		н.д.	н.д.	уд.	-

Составил:

Лаврик В.А.
" 23 " апреля 2019 г.

Проверил:

Круглова Л.И.
" 26 " апреля 2019 г.

Форма Э-17

Администрация ЗАТО Звёздный
(наименование министерства)

(наименование дорожного управления)

Ведомость
наличия и технического состояния укрепления обочин
на автомобильной дороге Проезд от ул. Школьная до ул. Ленина
местного значения на участке км: 0+000 ÷ 0+216 по состоянию на " 1 " января 2019 г.

Местоположение, км +		Протяженность, км		Ширина, м		Материал	Год		Техническое состояние
Начало	Конец	Справа	Слева	Справа	Слева		Постройки	Ремонта	
1	2	3	4	5	6	7	8	9	10
нет	нет	-	-	-	-	-	-	-	-

Составил:



Лаврик В.А.
" 23 " апреля 2019 г.

Проверил:

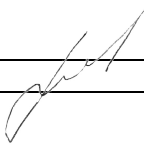

Круглова Л.И.
" 26 " апреля 2019 г.

Администрация ЗАТО Звёздный
(наименование министерства)

(наименование дорожного управления)

Ведомость
наличия и технического состояния съездов (въездов)
на автомобильной дороге Проезд от ул. Школьная до ул. Ленина
местного значения на участке км: 0+000 ÷ 0+216 по состоянию на " 1 " января 2019 г.

Местоположение, км +		Тип покрытия	Направление	Длина, м	Радиусы закругления		Площадь покрытия, м ²	Обустройство					Год		Техническое состояние (хор., уд., неуд.)
Справа	Слева				левый	правый		Переходно-скоростные полосы	Труба (есть, нет)	Сигнальные столбики (есть, нет)	Островок безопасности (есть, нет)	Знак 2.4. (есть, нет)	Постройки	Последнего кап. ремонта	
1	2	3	4	5	6	7	8	9	10	11	12	13	14	15	16
0,042	-	Асфальтобетон	к домам	1,50	1,5	1,5	8,00	нет	нет	нет	нет	нет	н.д.	н.д.	хор.
-	0,089	Железобетонные плиты	к церкви	1,50	1	1	2,00	нет	нет	нет	нет	нет	н.д.	н.д.	уд.
0,093	-	Асфальтобетон	к домам	1,50	1,5	1,5	8,00	нет	нет	нет	нет	нет	н.д.	н.д.	хор.
-	0,139	Асфальтобетон	к домам	1,50	1,5	1,5	8,00	нет	нет	нет	нет	нет	н.д.	н.д.	хор.
0,141	-	Асфальтобетон	к домам	1,50	1,5	1,5	8,00	нет	нет	нет	нет	нет	н.д.	н.д.	хор.
-	0,166	Асфальтобетон	к домам	1,50	1,5	1,5	8,00	нет	нет	нет	нет	нет	н.д.	н.д.	хор.

Составил:

_____ Лаврик В.А.
" 23 " апреля 2019 г.

Проверил:

_____ Круглова Л.И.
" 26 " апреля 2019 г.

Администрация ЗАТО Звёздный
(наименование министерства)

(наименование дорожного управления)

Ведомость
наличия коммуникаций, находящихся в пределах полосы отвода
на автомобильной дороге Проезд от ул. Школьная до ул. Ленина
местного значения на участке км: 0+000 ÷ 0+216 по состоянию на " 1 " января 2019 г.

Местоположение, км +		Место пересечения, км +	Наименование коммуникации	Ведомственная принадлежность	Высота над дорогой, м	Глубина, м	Расстояние от бровки земляного полотна до коммуникаций, м	
Начало	Конец						Справа	Слева
1	2	3	4	5	6	7	8	9
0,009	0,183	-	ЛЭП	-	-	-	1,00	
-	-	0,056	ЛЭП	-	-	-		

Составил:

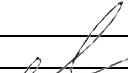
 Лаврик В.А.
" 23 " апреля 2019 г.

Проверил:

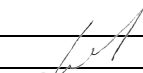
 Круглова Л.И.
" 26 " апреля 2019 г.

Форма Э-20

Администрация ЗАТО Звёздный
(наименование министерства)

(наименование дорожного управления)

Ведомость
размеров полосы отвода
на автомобильной дороге Проезд от ул. Школьная до ул. Ленина
местного значения на участке км: 0+000 ÷ 0+216 по состоянию на " 1 " января 2019 г.

Участок дороги		Протяженность, км	Размер полосы отвода, м		Наименование, номер и дата документа отвода земель	Сведения о натурном закреплении границ полосы отвода
От км +	До км +		Справа от оси дороги	Слева от оси дороги		
1	2	3	4	5	6	7
нет	нет	-	-	-	-	-

Составил:

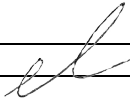
Лаврик В.А.
" 23 " апреля 2019 г.

Проверил:

Круглова Л.И.
" 26 " апреля 2019 г.

Администрация ЗАТО Звёздный
(наименование министерства)

(наименование дорожного управления)

Сводная ведомость
наличия автомобильных дорог (подъездов) по а/д Проезд от ул. Школьная до ул. Ленина (км: 0+000 ÷ 0+216)
местного значения и сооружений на них по состоянию на " 1 " января 2019 г.

Наименование	Протяженность км		В том числе по типам покрытий (за вычетом дорог, находящихся в ведении городов)													
	Всего	Из них находящихся в ведении городов	усовершенствованные						переходные				низшие		грунтовые	
			цементобетонные	асфальтобетонные			щебеночные и гравийные, обработанные вяжущими материалами	мостовые из мозаики и брусчатки	щебеночные	гравийные	покрытия из грунтов и местных материалов обработанных вяжущими материалами	мостовые из булыжного и колотого камня	грунтовые, укрепленные или усиленные различными материалами	прочие типы покрытия	профилированные	естественные
				горячие	теплые	холодные										
1	2	3	4	5	6	7	8	9	10	11	12	13	14	15	16	17
Проезд от ул. Школьная до ул. Ленина	0,216	-	-	0,216	-	-	-	-	-	-	-	-	-	-	-	-

Всего	Мосты (путепроводы), шт/м						Тоннели		Трубы , шт/м					Паромные переправы		
	в том числе						шт	м	всего	в том числе					всего	в том числе с механизированной тягой
	металлические и сталежелезобетонные	железобетонные	разнородные по материалам	каменные и бетонные	деревянные (деревокленные)	наплавные				железобетонные	бетонные	металлические	каменные	деревянные		
18	19	20	21	22	23	24	25	26	27	28	29	30	31	32	33	34
-	-	-	-	-	-	-	-	-	1/ 6,50	-	-	1/ 6,50	-	-	-	-

Составил:



Лаврик В.А.
" 23 " апреля 2019 г.

Проверил:

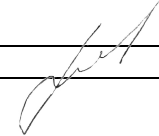

Круглова Л.И.
" 26 " апреля 2019 г.